



PREFEITURA MUNICIPAL DE ANAJATUBA
Rua Benedito Leite, 868, Centro, CEP: 65.490.000, Anajatuba – MA
CNPJ: 06.002.372/0001-33

JUNTADA DE HABILITAÇÃO

Junto aos autos do Processo Licitatório nº001/2022, na modalidade PREGÃO ELETRÔNICO, os documentos de HABILITAÇÃO da empresa **CUSTOMIZAR COMERCIO E LOCAAO DE VEICULOS ESPECIAIS LTDA** inscrita no CNPJ nº07.975.278/0001-23, apresentados para o presente certame.

Lucas Rodrigues Ramos
LUCAS RODRIGUES RAMOS
Pregoeiro Municipal
Port. nº. 001/2022

TERCEIRA ALTERAÇÃO CONTRATUAL

“CUSTOMIZAR COMÉRCIO E LOCAÇÃO DE VEÍCULOS ESPECIAIS LTDA”

CNPJ: 07.975.278/0001-23

NIRE: 5220229614-1

JEFERSON FERRAZ DE SOUZA, brasileiro, casado no regime comunhão parcial de bens, empresário, natural de Goiânia -Go. Nascido aos 18/09/1983. Filho de Wanderli Ferraz de Souza e Eliana Santos de Souza, portador do RG nº. 4278624 – SPTC - GO e CPF nº. 000.705.161-11. Residente e domiciliado na Rua F-10. Qd. 39 Lt. 27 – Setor Faíçalville – Goiânia – Go. CEP: 74.360-070.

Único Sócio da Empresa: CUSTOMIZAR COMÉRCIO E LOCAÇÃO DE VEÍCULOS ESPECIAIS LTDA., devidamente registrada na Junta Comercial do Estado de Goiás (JUCEG), sob nº. 5220229614-1 e CNPJ nº. 07.975.278/0001-23, com sede e foro jurídicos na Avenida Gurupi. Qd. 101 Lt. 12 – Jardim Helvécia – Aparecida de Goiânia – Go. CEP: 74.933-350. Resolve de comum acordo nos termos da Lei nº 10.406/2002, promover sua Terceira Alteração Contratual e Consolidando o Contrato Social, passando a partir deste ato a ser uma Sociedade Empresária Limitada Unipessoal conforme Art. 1.052, Parágrafo único, do Código Civil como se segue:

CLÁUSULA PRIMEIRA:

Alterar o objeto social que passa a ser:

- 4511-1/01 Comércio a varejo de automóveis, camionetas e utilitários novos
- 4741-5/00 Comércio varejista de tintas e materiais para pintura
- 4744-0/01 Comércio varejista de ferragens e ferramentas
- 7319-0/02 Promoção de vendas
- 4789-0/99 Comércio varejista de outros produtos de sinalização
- 4742-3/00 Comércio varejista de material elétrico
- 2930-1/03 - Fabricação de cabines, carrocerias e reboques para outros veículos automotores, exceto caminhões e ônibus
- 4511-1/02 Comércio a varejo de automóveis, camionetas e utilitários usados
- 4520-0/01 Serviços de manutenção e reparação mecânica de veículos automotores
- 4520-0/07 Serviços de instalação, manutenção e reparação de acessórios para veículos automotores
- 4530-7/03 Comércio a varejo de peças e acessórios novos para veículos automotores
- 4520-0/03 Serviços de manutenção e reparação elétrica de veículos automotores
- 4753-9/00 Comércio varejista especializado de eletrodomésticos e equipamentos de áudio e vídeo

LUCAS RODRIGUES FERREIRA
Pregoeiro Municipal

4763-6/05 Comércio varejista de embarcações e outros veículos recreativos; peças e acessórios
4520-0/02 Serviços de lanternagem ou funilaria e pintura de veículos automotores
4520-0/04 Serviços de alinhamento e balanceamento de veículos automotores
7490-1/04 Atividades de intermediação e agenciamento de serviços e negócios em geral, exceto imobiliários
7711-0/00 Locação de automóveis sem condutor

CLÁUSULA SEGUNDA:

O sócio JEFFERSON FERRAZ DE SOUZA, resolve aumentar o capital social da empresa para R\$ 300.000,00 (trezentos mil reais), cujo aumento de R\$ 200.000,00 (duzentos mil reais), dividida em 200.000 (duzentas mil) quotas, ao valor de R\$ 1,00 (um real) cada, a ser integralizado no ato da assinatura do presente instrumento, em moeda corrente nacional.

CLÁUSULA TERCEIRA:

O Capital Social é de R\$ 300.000,00 (Trezentos Mil Reais) divididos em 300.000 (Cem Mil) cotas de R\$ 1,00 (Um Real) cada, Totalizando R\$ 300.000,00 (Trezentos Mil Reais) divididos em 300.000 (Trezentas Mil) cotas de R\$ 1,00 (Um Real) cada, totalmente integralizados em moeda corrente nacional, ficando assim abaixo distribuídos:

SÓCIOS	Nº. QUOTAS	(%)	QUOTA (R\$)	TOTAL (R\$)
JEFFERSON FERRAZ DE SOUZA	300.000	100%	R\$ 1,00	R\$ 300.000,00
TOTAL	300.000	100%	R\$ 1,00	R\$ 300.000,00

Parágrafo Primeiro: A responsabilidade de cada sócio é restrita ao valor de suas quotas, mas todos respondem solidariamente pela integralização do capital social.

Parágrafo Segundo: A Sociedade permanecerá como Sociedade Limitada Unipessoal conforme Art. 1.052, Parágrafo único, do Código Civil.

A vista das modificações ora ajustadas reativa e consolida-se o Contrato Social, com a seguinte redação.

LUCAS ROBERTO DOS SANTOS
Pregoeiro Municipal

JEFFERSON FERRAZ DE SOUZA, brasileiro, casado no regime comunhão parcial de bens, empresário, natural de Goiânia - Go. Nascido aos **18/09/1983**. Filho de Wanderli Ferraz de Souza e Eliana Santos de Souza, portador do **RG nº. 4278624 - SPTC - GO e CPF nº. 000.705.161-11**. Residente e domiciliado na Rua F-10. Qd. 39 Lt. 27 - Setor Façalville - Goiânia - Go. CEP: 74.360-070.

Único Sócio da Empresa: **CUSTOMIZAR COMÉRCIO E LOCAÇÃO DE VEÍCULOS ESPECIAIS LTDA**, devidamente registrada na Junta Comercial do Estado de Goiás (JUCEG), sob nº. 522 0229614-1 e CNPJ nº. 07.975.278/0001-23, com sede e foro jurídicos na Avenida Gurupi. Qd. 101 Lt. 12 - Jardim Helvécia - Aparecida de Goiânia - Go. CEP: 74.933-350, *Consolida o Contrato Social como se segue:*

CLÁUSULA PRIMEIRA:

O Capital Social é de **R\$ 300.000,00 (Trezentos Mil Reais)**, divididos em **300.000 (Trezentas Mil)** Cotas de **R\$. 1,00 (Um Real)** cada, conforme acima distribuídos, totalmente subscrito e integralizado, em moeda corrente do País, pelos sócios.

SÓCIOS	Nº. QUOTAS	(%)	QUOTA (R\$)	TOTAL (R\$)
JEFFERSON FERRAZ DE SOUZA	300.000	100%	R\$ 1,00	R\$ 300.000,00
TOTAL	300.000	100%	R\$ 1,00	R\$ 300.000,00

Parágrafo Primeiro: A responsabilidade de cada sócio é restrita ao valor de suas quotas, mas todos respondem solidariamente pela integralização do capital social.

Parágrafo Segundo: A Sociedade permanecerá como Sociedade Limitada Unipessoal conforme Art. 1.052, Parágrafo único, do Código Civil.

CLÁUSULA SEGUNDA:

A Sociedade gira sob a denominação Social de **CUSTOMIZAR COMÉRCIO E LOCAÇÃO DE VEÍCULOS ESPECIAIS LTDA**. e tendo como nome *Fantasia* de seu estabelecimento **CUSTOMIZAR VEÍCULOS ESPECIAIS**.

CLÁUSULA TERCEIRA:

LUCAS RODRIGUES RAMOS
Pregoeiro Municipal

A Sede da Sociedade é estabelecida á: Avenida Gurupi. Qd. 101 Lt. 12 – Jardim Helvécia – Aparecida de Goiânia – Go. CEP: 74.933-350.

CLÁUSULA QUARTA:

O Início das operações de suas atividades iniciou-se em: 01 de Abril de 2006, sendo sua duração por tempo indeterminado.

CLÁUSULA QUINTA:

A Sociedade tem por objetivo:

- 4511-1/01 Comércio a varejo de automóveis, camionetas e utilitários novos
- 4741-5/00 Comércio varejista de tintas e materiais para pintura
- 4744-0/01 Comércio varejista de ferragens e ferramentas
- 7319-0/02 Promoção de vendas
- 4789-0/99 Comércio varejista de outros produtos de sinalização
- 4742-3/00 Comércio varejista de material elétrico
- 2930-1/03 - Fabricação de cabines, carrocerias e reboques para outros veículos automotores, exceto caminhões e ônibus
- 4511-1/02 Comércio a varejo de automóveis, camionetas e utilitários usados
- 4520-0/01 Serviços de manutenção e reparação mecânica de veículos automotores
- 4520-0/07 Serviços de instalação, manutenção e reparação de acessórios para veículos automotores
- 4530-7/03 Comércio a varejo de peças e acessórios novos para veículos automotores
- 4520-0/03 Serviços de manutenção e reparação elétrica de veículos automotores
- 4753-9/00 Comércio varejista especializado de eletrodomésticos e equipamentos de áudio e vídeo
- 4763-6/05 Comércio varejista de embarcações e outros veículos recreativos; peças e acessórios
- 4520-0/02 Serviços de lanternagem ou funilaria e pintura de veículos automotores
- 4520-0/04 Serviços de alinhamento e balanceamento de veículos automotores
- 7490-1/04 Atividades de intermediação e agenciamento de serviços e negócios em geral, exceto imobiliários
- 7711-0/00 Locação de automóveis sem condutor

CLÁUSULA SEXTA:

As cotas de Capital são indivisíveis e não poderão ser cedidas ou transferidas, vendidas, caucionadas ou alienadas, sem o expresse consentimento de todos os sócios, cabendo em igualdade de condições e preços o direito de preferências aos sócios que queiram adquiri-las no caso de alguém cotista pretende ceder as que possuem.

LUCAS RODRIGUES RAMOS
Pregosiro Municipal

CLÁUSULA SÉTIMA:

A Administração da Sociedade, bem como o uso da Denominação Social caberá ao sócio **JEFFERSON FERRAZ DE SOUZA**, que assinará todos os documentos e papeis, ISOLADAMENTE, papeis este que implique em responsabilidade para a sociedade junto a estabelecimentos bancários, financeiros, órgãos públicos federais, estaduais e municipais, bem como, assinar cheques, efetuar movimentações bancaria, outorgar e aceitar escrituras ou contratos de compromissos de compra e venda de bens e ou Imóveis, da sociedade representando ativa e passiva ou em juízo, podendo, ainda nomear procuradores "ad judicia" e "ad negoti" que inclusive poderá fixar o tempo de mandato, ficando expressamente proibido o uso de estranhos aos, objetivos comerciais, tais como: endossos, avais e fianças.

CLÁUSULA OITAVA:

Todas as deliberações da Sociedade, inclusive a orientação dos negócios, modificações do objetivo Social, sua extensão incorporação, fusão dissolução ou transformação da Sociedade em outro tipo, assim como sobre qualquer outro assunto serão tomadas por deliberação majoritária dos Sócios.

CLÁUSULA NONA:

O Sócio **JEFFERSON FERRAZ DE SOUZA** fará retiradas mensais a título de Pró-Labore, importância que será fixada e reajustada, do consenso dos Sócios, desde que cumpra as exigências da Alteração Contratual.

CLÁUSULA DÉCIMA:

Ao Terminio de cada exercício Social, em 31 de dezembro, o administrador prestará conta justificada de sua administração, Procedendo à elaboração do inventario, do Balanço, patrimonial e do balanço de resultados econômicos cabendo aos Sócios, na proporção de suas quotas, os lucros e perdas apuradas (art. 1.065, CC/2002).

CLÁUSULA DÉCIMA PRIMEIRA:

A Sociedade não dissolvera pelo falecimento ou retirada de um dos Sócios, mas continuará seu negócio com o Sócio remanescente, sendo que os herdeiros ou sucessores do Sócio pré-morto ou que se retire somente poderão ingressar na Sociedade desde que sejam obedecidos os requisitos estipulados da Cláusula sexta.

CLÁUSULA DÉCIMA SEGUNDA:

LUCAS RODRIGUES RAMOS
Pregoeiro Municipal

Para Qualquer divergência entre o Sócio ficara eleito o foro da comarca de Aparecida de Goiânia - Go., Com renuncia expressa de qualquer outro por mais privilegiado que seja.

CLÁUSULA DÉCIMA TERCEIRA:

O Administrador **JEFFERSON FERRAZ DE SOUZA**, acima qualificado poderá abrir e movimentar contas Bancárias, em qualquer Banco, dentro do Território Nacional.

CLÁUSULA DÉCIMA QUARTA:

O Balanço que será encerrado coincidindo com o ano civil, é assinado pelo Sócio.

Parágrafo Terceiro – Os casos omissos neste instrumento de contrato social serão aplicados os dispositivos legais, ficando eleito o foro de **Aparecida de Goiânia - Go**, com renúncia expressa de qualquer outro por mais privilegiado que possa ser.

CLÁUSULA DÉCIMA QUINTA:

Os Administradores declaram neste instrumento que não está incurso em nenhum dos crimes previstos em lei que os impeçam de exercerem as atividades de Administradores na Sociedade.

E por estarem assim justos contratados e combinados mandam lavrar o presente instrumento em 01 (uma) via.

Goiânia - Go., 29 de Janeiro de 2021.

JEFFERSON FERRAZ DE SOUZA
Sócio Administrador

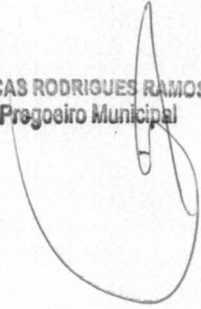
LUCAS RODRIGUES RAMOS
Procurador Municipal



MINISTÉRIO DA ECONOMIA
Secretaria Especial de Desburocratização, Gestão e Governo Digital
Secretaria de Governo Digital
Departamento Nacional de Registro Empresarial e Integração

SEMUS - ANAJATUBA
FOLHA 229
RÚBRICA F
Página 7 de 7

ASSINATURA ELETRÔNICA

Certificamos que o ato da empresa CUSTOMIZAR COMÉRCIO E LOCAÇÃO DE VEÍCULOS ESPECIAIS LTDA consta assinado digitalmente por:

IDENTIFICAÇÃO DO(S) ASSINANTE(S)	
CPF	Nome
00070516111	JEFFERSON FERRAZ DE SOUZA



CERTIFICO O REGISTRO EM 01/02/2021 09:21 SOB N° 20215177150.
PROTOCOLO: 215177150 DE 01/02/2021.
CÓDIGO DE VERIFICAÇÃO: 12100651460. CNPJ DA SEDE: 07975278000123.
NIRE: 52202296141. COM EFEITOS DO REGISTRO EM: 29/01/2021.
CUSTOMIZAR COMÉRCIO E LOCAÇÃO DE VEÍCULOS ESPECIAIS LTDA

PAULA NUNES LOBO VELOSO ROSSI
SECRETÁRIA-GERAL
www.portaldocompreendedorgoiano.go.gov.br

A validade deste documento, se impresso, fica sujeito à comprovação de sua autenticidade nos respectivos portais, informando seus respectivos códigos de verificação.

LUCAS RODRIGUES RAMOS
Pregoeiro Municipal

REPÚBLICA FEDERATIVA DO BRASIL
MINISTÉRIO DA INTERIOREZA
DEPARTAMENTO NACIONAL DE TRANSPORTES
CARTEIRA NACIONAL DE HABILITAÇÃO

NOME
JEFFERSON FERRAZ DE SOUZA

DOC. IDENTIDADE / ORIG. EMISSOR / UF
4278624 SEPT GO

CPF
000.705.161-11

DATA NASCIMENTO
18/09/1983

FILIAÇÃO
WANDERLI FERRAZ DE SOUZA
ELIANA SANTOS DE SOUZA

SEXO
M

ESTADO CIVIL
S

Nº REGISTRO
03281349003

VALIDADEZ
28/08/2024

1ª HABILITAÇÃO
17/05/2004

INSCRIÇÕES
EAR

Jefferson Ferraz de Souza
ASSINATURA DO PORTADOR

LOCAL
GOIANIA, GO

DATA EMISSÃO
28/08/2019

Lucas Rodrigues Ramos
Assessor Técnico - Presidente da DETRAN-GO
ASSINATURA DO EMISSOR

9521569866
00138658240

GOIÁS

VÁLIDA EM TODO O TERRITÓRIO NACIONAL
1896205612

PROIBIDO PLASTIFICAR
1896205612

LUCAS RODRIGUES RAMOS
Pregoeiro Municipal

03/01/22, 08:20



REPÚBLICA FEDERATIVA DO BRASIL
 CADASTRO NACIONAL DA PESSOA JURÍDICA

NÚMERO DE INSCRIÇÃO 07.975.278/0001-23 MATRIZ	COMPROVANTE DE INSCRIÇÃO E DE SITUAÇÃO CADASTRAL	DATA DE ABERTURA 27/04/2006
NOME EMPRESARIAL CUSTOMIZAR COMERCIO E LOCAAO DE VEICULOS ESPECIAIS LTDA		
TÍTULO DO ESTABELECIMENTO (NOME DE FANTASIA) CUSTOMIZAR VEICULOS ESPECIAIS	PORTE ME	
CÓDIGO E DESCRIÇÃO DA ATIVIDADE ECONÔMICA PRINCIPAL 45.11-1-01 - Comércio a varejo de automóveis, camionetas e utilitários novos		
CÓDIGO E DESCRIÇÃO DAS ATIVIDADES ECONÔMICAS SECUNDÁRIAS 29.30-1-03 - Fabricação de cabines, carrocerias e reboques para outros veículos automotores, exceto caminhões e ônibus 45.11-1-02 - Comércio a varejo de automóveis, camionetas e utilitários usados 45.20-0-01 - Serviços de manutenção e reparação mecânica de veículos automotores (Dispensada *) 45.20-0-02 - Serviços de lanternagem ou funilaria e pintura de veículos automotores (Dispensada *) 45.20-0-03 - Serviços de manutenção e reparação elétrica de veículos automotores (Dispensada *) 45.20-0-04 - Serviços de alinhamento e balanceamento de veículos automotores (Dispensada *) 45.20-0-07 - Serviços de instalação, manutenção e reparação de acessórios para veículos automotores (Dispensada *) 45.30-7-03 - Comércio a varejo de peças e acessórios novos para veículos automotores (Dispensada *) 47.41-5-00 - Comércio varejista de tintas e materiais para pintura (Dispensada *) 47.42-3-00 - Comércio varejista de material elétrico (Dispensada *) 47.44-0-01 - Comércio varejista de ferragens e ferramentas (Dispensada *) 47.53-9-00 - Comércio varejista especializado de eletrodomésticos e equipamentos de áudio e vídeo (Dispensada *) 47.63-6-05 - Comércio varejista de embarcações e outros veículos recreativos; peças e acessórios (Dispensada *) 47.89-0-99 - Comércio varejista de outros produtos não especificados anteriormente 73.19-0-02 - Promoção de vendas (Dispensada *) 74.90-1-04 - Atividades de intermediação e agenciamento de serviços e negócios em geral, exceto imobiliários (Dispensada *) 77.11-0-00 - Locação de automóveis sem condutor		
CÓDIGO E DESCRIÇÃO DA NATUREZA JURÍDICA 206-2 - Sociedade Empresária Limitada		
LOGRADOURO AV GURUPI	NÚMERO SN	COMPLEMENTO QUADRA101 LOTE 12
CEP 74.933-350	BAIRRO/DISTRITO JARDIM HELVECIA	MUNICÍPIO APARECIDA DE GOIANIA
UF GO		
ENDEREÇO ELETRÔNICO CUSTOMIZAR.VE@GMAIL.COM		TELEFONE (62) 3085-4646
ENTE FEDERATIVO RESPONSÁVEL (EFR) *****		
SITUAÇÃO CADASTRAL ATIVA	DATA DA SITUAÇÃO CADASTRAL 27/04/2006	
MOTIVO DE SITUAÇÃO CADASTRAL		
SITUAÇÃO ESPECIAL *****	DATA DA SITUAÇÃO ESPECIAL *****	

(*) A dispensa de alvarás e licenças é direito do empreendedor que atende aos requisitos constantes na Resolução CGSIM nº 51, de 11 de junho de 2019, ou da legislação própria encaminhada ao CGSIM pelos entes federativos, não tendo a Receita Federal qualquer responsabilidade quanto às atividades dispensadas.

Aprovado pela Instrução Normativa RFB nº 1.863, de 27 de dezembro de 2018.

Emitido no dia 03/01/2022 às 08:21:03 (data e hora de Brasília).

Página: 1/1

LUCAS RODRIGUES RAM
 Pregoeiro Municipal



MINISTÉRIO DA FAZENDA
Secretaria da Receita Federal do Brasil
Procuradoria-Geral da Fazenda Nacional

**CERTIDÃO POSITIVA COM EFEITOS DE NEGATIVA DE DÉBITOS RELATIVOS AOS TRIBUTOS
FEDERAIS E À DÍVIDA ATIVA DA UNIÃO**

**Nome: CUSTOMIZAR COMERCIO E LOCACAO DE VEICULOS ESPECIAIS LTDA
CNPJ: 07.975.278/0001-23**

Ressalvado o direito de a Fazenda Nacional cobrar e inscrever quaisquer dívidas de responsabilidade do sujeito passivo acima identificado que vierem a ser apuradas, é certificado que:

1. constam débitos administrados pela Secretaria da Receita Federal do Brasil (RFB) com exigibilidade suspensa nos termos do art. 151 da Lei nº 5.172, de 25 de outubro de 1966 - Código Tributário Nacional (CTN), ou objeto de decisão judicial que determina sua desconsideração para fins de certificação da regularidade fiscal, ou ainda não vencidos; e
2. não constam inscrições em Dívida Ativa da União (DAU) na Procuradoria-Geral da Fazenda Nacional (PGFN).

Conforme disposto nos arts. 205 e 206 do CTN, este documento tem os mesmos efeitos da certidão negativa.

Esta certidão é válida para o estabelecimento matriz e suas filiais e, no caso de ente federativo, para todos os órgãos e fundos públicos da administração direta a ele vinculados. Refere-se à situação do sujeito passivo no âmbito da RFB e da PGFN e abrange inclusive as contribuições sociais previstas nas alíneas 'a' a 'd' do parágrafo único do art. 11 da Lei nº 8.212, de 24 de julho de 1991.

A aceitação desta certidão está condicionada à verificação de sua autenticidade na Internet, nos endereços <<http://rfb.gov.br>> ou <<http://www.pgfn.gov.br>>.

Certidão emitida gratuitamente com base na Portaria Conjunta RFB/PGFN nº 1.751, de 2/10/2014.

Emitida às 20:56:19 do dia 19/09/2021 <hora e data de Brasília>.

Válida até 18/03/2022.

Código de controle da certidão: **438A.E53D.9DD9.58F4**

Qualquer rasura ou emenda invalidará este documento.

LUCAS RODRIGUES RAMOS
Procurador Municipal

Voltar

Imprimir

**Certificado de Regularidade
do FGTS - CRF****Inscrição:** 07.975.278/0001-23**Razão Social:** CUSTOMIZAR COM E LOCAÇÃO DE VEÍCULOS ESPECIAIS LTDA**Endereço:** AV GURUPI SN QD 101 LT 12 / JARDIM HELVECIA / APARECIDA DE
GOIANIA / GO / 74933-350

A Caixa Econômica Federal, no uso da atribuição que lhe confere o Art. 7, da Lei 8.036, de 11 de maio de 1990, certifica que, nesta data, a empresa acima identificada encontra-se em situação regular perante o Fundo de Garantia do Tempo de Serviço - FGTS.

O presente Certificado não servirá de prova contra cobrança de quaisquer débitos referentes a contribuições e/ou encargos devidos, decorrentes das obrigações com o FGTS.

Validade: 30/12/2021 a 28/01/2022**Certificação Número:** 2021123001224849121692

Informação obtida em 03/01/2022 08:23:16

A utilização deste Certificado para os fins previstos em Lei esta condicionada a verificação de autenticidade no site da Caixa:
www.caixa.gov.br

LUCAS RODRIGUES RAMOS
Pregoeiro Municipal

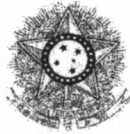

PODER JUDICIÁRIO
JUSTIÇA DO TRABALHO

CERTIDÃO NEGATIVA DE DÉBITOS TRABALHISTAS

Nome: CUSTOMIZAR COMERCIO E LOCACAO DE VEICULOS ESPECIAIS LTDA
(MATRIZ E FILIAIS)

CNPJ: 07.975.278/0001-23

Certidão n°: 48427257/2021

Expedição: 03/11/2021, às 22:25:28

Validade: 01/05/2022 - 180 (cento e oitenta) dias, contados da data de sua expedição.

Certifica-se que **CUSTOMIZAR COMERCIO E LOCACAO DE VEICULOS ESPECIAIS LTDA (MATRIZ E FILIAIS)**, inscrito(a) no CNPJ sob o n° 07.975.278/0001-23, **NÃO CONSTA** do Banco Nacional de Devedores Trabalhistas.

Certidão emitida com base no art. 642-A da Consolidação das Leis do Trabalho, acrescentado pela Lei n° 12.440, de 7 de julho de 2011, e na Resolução Administrativa n° 1470/2011 do Tribunal Superior do Trabalho, de 24 de agosto de 2011.

Os dados constantes desta Certidão são de responsabilidade dos Tribunais do Trabalho e estão atualizados até 2 (dois) dias anteriores à data da sua expedição.

No caso de pessoa jurídica, a Certidão atesta a empresa em relação a todos os seus estabelecimentos, agências ou filiais.

A aceitação desta certidão condiciona-se à verificação de sua autenticidade no portal do Tribunal Superior do Trabalho na Internet (<http://www.tst.jus.br>).

Certidão emitida gratuitamente.

INFORMAÇÃO IMPORTANTE

Do Banco Nacional de Devedores Trabalhistas constam os dados necessários à identificação das pessoas naturais e jurídicas inadimplentes perante a Justiça do Trabalho quanto às obrigações estabelecidas em sentença condenatória transitada em julgado ou em acordos judiciais trabalhistas, inclusive no concernente aos recolhimentos previdenciários, a honorários, a custas, a emolumentos ou a recolhimentos determinados em lei; ou decorrentes de execução de acordos firmados perante o Ministério Público do Trabalho ou Comissão de Conciliação Prévia.

LUCAS RODRIGUES RAMOS
Pregoeiro Municipal

 Sistema Integrado de
Informações sobre
Operações Interestaduais
com Mercadorias
SINTEGRA / ICMS
**Consulta Pública ao
Cadastro
ESTADO DE GOIÁS**

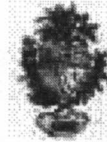

Nota de esclarecimento ao contribuinte

CADASTRO ATUALIZADO EM :07/01/2022
- 06:51:21

IDENTIFICAÇÃO CONTRIBUINTE

CNPJ: 07.975.278/0001-23
INSCRIÇÃO ESTADUAL - CCE : 10.814.677-4

NOME EMPRESARIAL:
CUSTOMIZAR COMERCIO E LOCACAO DE
VEICULOS ESPECIAIS LTDA

CONTRIBUINTE?
SIM

NOME FANTASIA:
CUSTOMIZAR VEICULOS ESPECIAIS

ENDEREÇO ESTABELECIMENTO

LOGRADOURO:
AVENIDA GURUPI

NÚMERO: QUADRA: LOTE: COMPLEMENTO:
SN 101 12

BAIRRO:
JARDIM HELVECIA

MUNICÍPIO: APARECIDA DE GOIANIA **UF:** GO

CEP:
74933350

LUCAS RODRIGUES RAMOS
Procurador Municipal

INFORMAÇÕES COMPLEMENTARES**ATIVIDADE ECONÔMICA:****ATIVIDADE PRINCIPAL**

4511101 - COMÉRCIO A VAREJO DE
AUTOMÓVEIS, CAMIONETAS E
UTILITÁRIOS NOVOS

ATIVIDADE SECUNDÁRIA

4763605 - COMÉRCIO VAREJISTA DE
EMBARCAÇÕES E OUTROS VEÍCULOS
RECREATIVOS; PEÇAS E ACESSÓRIOS

4789099 - COMÉRCIO VAREJISTA DE
OUTROS PRODUTOS NÃO
ESPECIFICADOS ANTERIORMENTE

UNIDADE AUXILIAR:

CONDIÇÃO DE USO:

DATA FINAL DE CONTRATO:

REGIME DE APURAÇÃO:

NORMAL

SITUAÇÃO CADASTRAL VIGENTE:

ATIVO - HABILITADO

DATA DESTA**SITUAÇÃO****CADASTRAL:**

18/11/2020

DATA DE CADASTRAMENTO:

18/11/2020

OPERAÇÕES COM**NF-E:**

HABILITADO

OBSERVAÇÕES

* OS DADOS ACIMA SÃO BASEADOS EM
INFORMAÇÕES FORNECIDAS PELO
CONTRIBUINTE, ESTANDO SUJEITOS A
POSTERIOR CONFIRMAÇÃO PELO FISCO

* O CAMPO DATA DA SITUAÇÃO CADASTRAL,
REFERE-SE AO PERÍODO COMPREENDIDO
ENTRE A ÚLTIMA ATUALIZAÇÃO CADASTRAL
REALIZADA ANTES DE 04/2009 ATÉ A
PRESENTE DATA.

DATA DA CONSULTA: 07/01/2022 06:51:21

LUCAS RODRIGUES RAMOS
Pregoeiro Municipal

Acessar cadastro de outro Estado - Nota
de esclarecimento ao contribuinte

LUCAS RODRIGUES RAMOS
Pregoeiro Municipal



ESTADO DE GOIAS
SECRETARIA DE ESTADO DA ECONOMIA
SUPERINTENDENCIA EXECUTIVA DA RECEITA
SUPERINTENDENCIA DE RECUPERACAO DE CREDITOS

CERTIDAO DE DEBITO INSCRITO EM DIVIDA ATIVA - NEGATIVA

NR. CERTIDÃO: Nº 30346391

IDENTIFICAÇÃO:

NOME:
CUSTOMIZAR COMERCIO E LOCACAO DE VEICULOS ESPECIAL

CNPJ
07.975.278/0001-23

DESPACHO (Certidao valida para a matriz e suas filiais):

NAO CONSTA DEBITO

.....
.....
.....
.....
.....
.....
.....
.....

FUNDAMENTO LEGAL:

Esta certidao e expedida nos termos do Paragrafo 2 do artigo 1, combinado com a alinea 'b' do inciso II do artigo 2, ambos da IN nr. 405/1999-GSF, de 16 de dezembro de 1999, alterada pela IN nr. 828/2006-GSF, de 13 de novembro de 2006 e constitui documento habil para comprovar a regularidade fiscal perante a Fazenda Publica Estadual, nos termos do inciso III do artigo 29 da Lei nr.8.666 de 21 de junho de 1993.

SEGURANÇA:

Certidao VALIDA POR 60 DIAS.

A autenticidade pode ser verificada pela INTERNET, no endereço:

<http://www.sefaz.go.gov.br>.

Fica ressalvado o direito de a Fazenda Publica Estadual inscrever na divida ativa e COBRAR EVENTUAIS DEBITOS QUE VIEREM A SER APURADOS.

VALIDADOR: 5.555.496.396.460

EMITIDA VIA INTERNET

SGTI-SEFAZ:

LOCAL E DATA: GOIANIA, 3 JANEIRO DE 2022

HORA: 8:15:31:8

LUCAS RODRIGUES RAMO
Pregoeiro Municipal

CERTIDÃO NEGATIVA DE DÉBITOS TRIBUTÁRIOS E DÍVIDA ATIVA MUNICIPAL

CERTIDÃO NÚMERO 1556076

DADOS DO CONTRIBUINTE:

SUJEITO PASSIVO: **CUSTOMIZAR COMÉRCIO E LOCAÇÃO DE VEÍCULOS**
CPF/CNPJ: **7975278000123** INSCRIÇÃO MUNICIPAL: **0**
ENDEREÇO: **AVENIDA GURUPI, Nr. 0, Qd. 101, Lt. 0012, Bairro: JARDIM HELVECIA, APARECIDA DE GOIANIA - GO**

CERTIDÃO E FUNDAMENTO LEGAL:

Certifica-se, nos termos dos artigos 367 e 368 da Lei Complementar Municipal nº 046/2011, para os fins de direito, que o sujeito passivo não possui pendência em seu nome e/ou imóvel acima citado, de natureza tributária perante a Fazenda Pública Municipal, relativos aos tributos administrados pela APARECIDA DE GOIÂNIA - GOIÁS, até a presente data.

Fica ressalvado o direito da Fazenda Pública Municipal lançar e cobrar quaisquer dívidas tributárias de responsabilidade do sujeito passivo acima epigrafado, que vierem a ser apuradas e constituídas.

Finalidade:

SEGURANÇA:

VALIDADE ATÉ: Quarta-feira 23 Fevereiro 2022.

EMITIDA: Segunda-feira 24 Janeiro 2022 às 03:41:18

Código de Validação: 129421556076

Certidão emitida gratuitamente.

Qualquer rasura ou emenda invalidará este documento.

A validade deste documento fica condicionada à verificação de sua autenticidade no portal :www.aparecida.go.gov.br e/ou através do QRCode

QRCode



LUCAS RODRIGUES RAMOS
Procurador Municipal



DECLARAÇÃO DA BOA SITUAÇÃO ECONÔMICO – FINANCEIRA

Declaramos, para fins de comprovação da boa situação econômico-financeira da empresa CUSTOMIZAR COMERCIO E LOCAÇÃO DE VEICULO ESPECIAIS LTDA, inscrita no CNPJ (M.F.) sob o nº 07.975.278/0001-23, sediada à Avenida Gurupi Setor Jardim Helvécia, na cidade de Aparecida de Goiânia, Estado de Goiás, CEP,74933-350, que os índices abaixo correspondem a real situação da empresa, os quais foram obtidos no balanço do último exercício social (Balanço exercício 2020).

DEMONSTRAÇÃO DO CÁLCULO

ÍNDICE DE LIQUIDEZ CORRENTE (I.L.C)

LUCAS RODRIGUES RAMOS
Pregoeiro Municipal



DECLARAÇÃO DA BOA SITUAÇÃO ECONÔMICO - FINANCEIRA

Declaramos, para fins de comprovação da boa situação econômico-financeira da empresa CUSTOMIZAR COMERCIO E LOCAÇÃO DE VEICULO ESPECIAIS LTDA, inscrita no CNPJ (M.F.) sob o nº 07.975.278/0001-23, sediada à Avenida Gurupi Setor Jardim Helvécia, na cidade de Aparecida de Goiânia, Estado de Goiás, CEP, 74933-350, que os índices abaixo correspondem a real situação da empresa, os quais foram obtidos no balanço do último exercício social (Balanço exercício 2020).

DEMONSTRAÇÃO DO CÁLCULO

ÍNDICE DE LIQUIDEZ CORRENTE (ILC)

ÍNDICE DE LIQUIDEZ GERAL (ILG)

ÍNDICE DE SOLVENCIA GERAL (ISG)

GRAU DE ENDIVIDAMENTO (GE)

$$\text{ILC} = \frac{\text{(AC)}}{\text{(PC)}} = \frac{\text{R\$ 538.154,20}}{\text{R\$ 397.578,40}} = 1,35$$

$$\text{ILG} = \frac{\text{(AC+RLP)}}{\text{(PC+ELP)}} = \frac{\text{R\$ 538.154,20}}{\text{R\$ 397.578,40}} = 1,35$$

$$\text{ISG} = \frac{\text{AT}}{\text{(PC+ELP)}} = \frac{\text{R\$ 554.159,18}}{\text{R\$ 397.578,40}} = 1,39$$

$$\text{GEG} = \frac{\text{(PC+ELP)}}{\text{AT}} = \frac{\text{R\$ 397.578,40}}{\text{R\$ 554.159,18}} = 0,71$$

LEANDRO MATUOKA
GUIMARAES:99087030134
30134

Assinado de forma digital por
LEANDRO MATUOKA
GUIMARAES:99087030134
Dados: 2021.05.07 10:46:17 -03'00'

LEANDRO MATUOKA GUIMARAES
CONTADOR CRC/GO 16.395/O-9

DCON SERVICOS
CONTABEIS
LTDA:10582837000140

Assinado de forma digital por
DCON SERVICOS CONTABEIS
LTDA:10582837000140
Dados: 2021.05.07 10:46:54 -03'00'

LUCAS RODRIGUES RAMOS
Procurador Municipal

BALANÇO PATRIMONIAL



Entidade: CUSTOMIZAR COMERCIO E LOCACAO DE VEICULOS ESPECIAL
Período da Escrituração: 01/01/2020 a 31/12/2020 CNPJ: 07.975.278/0001-23
Número de Ordem do Livro: 2
Período Selecionado: 01 de Janeiro de 2020 a 31 de Dezembro de 2020

Descrição	Nota	Saldo Inicial	Saldo Final
ATIVO		R\$ 20.321,68	R\$ 533.159,18
CIRCULANTE		R\$ 2.974,08	R\$ 517.154,20
DISPONIBILIDADES		R\$ 2.974,08	R\$ 9.684,46
CAIXA		R\$ 2.974,08	R\$ 2.486,81
BANCO CONTA MOVIMENTO		R\$ 0,00	R\$ 7.197,65
BANCO CONTA APLICAÇÕES DE LIQUIDEZ IMEDIATA		R\$ 0,00	R\$ 0,00
CRÉDITOS		R\$ 0,00	R\$ 33.211,79
CLIENTES		R\$ 0,00	R\$ 33.211,79
ESTOQUES		R\$ 0,00	R\$ 474.257,95
ESTOQUES		R\$ 0,00	R\$ 474.257,95
ATIVO NÃO CIRCULANTE		R\$ 17.347,60	R\$ 16.004,98
IMOBILIZADO		R\$ 17.347,60	R\$ 16.004,98
MÁQUINAS E EQUIPAMENTOS		R\$ 5.360,00	R\$ 5.360,00
MÓVEIS E UTENSÍLIOS		R\$ 8.500,00	R\$ 15.240,00
INFORMATICA		R\$ 11.650,00	R\$ 11.650,00
(-) (-) DEPRECIAÇÕES ACUMULADAS		R\$ (8.162,40)	R\$ (16.245,02)
PASSIVO		R\$ 20.321,68	R\$ 533.159,18
CIRCULANTE		R\$ 2.518,97	R\$ 397.578,40
FORNECEDORES		R\$ 2.518,97	R\$ 397.578,40
FORNECEDORES		R\$ 0,00	R\$ 387.857,95
OBRIGAÇÕES TRABALHISTAS		R\$ 439,12	R\$ 0,00
IMPOSTOS E CONTRIBUIÇÕES A PAGAR		R\$ 53,41	R\$ 9.720,45
CONTAS A PAGAR		R\$ 2.026,44	R\$ 0,00
PATRIMÔNIO LÍQUIDO		R\$ 20.000,00	R\$ 100.000,00
PATRIMÔNIO LÍQUIDO		R\$ 20.000,00	R\$ 100.000,00
CAPITAL SOCIAL		R\$ 20.000,00	R\$ 100.000,00
(-) RESULTADOS ACUMULADOS		R\$ (2.197,29)	R\$ 35.580,78
(-) RESULTADOS ACUMULADOS		R\$ (2.197,29)	R\$ 35.580,78
(-) RESULTADOS ACUMULADOS		R\$ (2.197,29)	R\$ 35.580,78

Este documento é parte integrante de escrituração cuja autenticação se comprova pelo recibo de número FC.E4.3C.F1.3A.FE.00.24.82.E7.D0.49.57.C8.1E.36.E9.8B.98.CC-8, nos termos do Decreto nº 8.683/2016.

Este relatório foi gerado pelo Sistema Público de Escrituração Digital – Sped

Versão 8.0.3 do Visualizador

Página 1 de 1

LUCAS RODRIGUES RAMOS
Procurador Municipal

DEMONSTRAÇÃO DE RESULTADO DO EXERCÍCIO



Entidade: CUSTOMIZAR COMERCIO E LOCAÇÃO DE VEICULOS ESPECIAL
Período da Escrituração: 01/01/2020 a 31/12/2020 **CNPJ:** 07.975.278/0001-23
Número de Ordem do Livro: 2
Período Selecionado: 01 de Janeiro de 2020 a 31 de Dezembro de 2020

Descrição	Nota	Saldo anterior	Saldo atual
RECEITA BRUTA		R\$ 0,00	R\$ 371.319,00
RECEITA DE COMERCIALIZAÇÃO		R\$ 0,00	R\$ 371.319,00
RECEITA LÍQUIDA		R\$ 0,00	R\$ 371.319,00
(-) CUSTO DAS VENDAS/SERVIÇOS		R\$ 0,00	R\$ (270.990,00)
(-) CUSTO DOS PRODUTOS VENDIDOS		R\$ 0,00	R\$ (270.990,00)
LUCRO BRUTO		R\$ 0,00	R\$ 100.329,00
(-) DESPESAS OPERACIONAIS		R\$ 0,00	R\$ (29.933,43)
(-) ADMINISTRATIVAS		R\$ 0,00	R\$ (19.928,58)
(-) DESPESAS FINANCEIRAS		R\$ 0,00	R\$ (284,40)
(-) DESPESAS TRIBUTARIAS		R\$ 0,00	R\$ (9.720,45)
RESULTADO OPERACIONAL LÍQUIDO		R\$ 0,00	R\$ 70.395,57
RESULTADO ANTES DOS IMPOSTOS		R\$ 0,00	R\$ 70.395,57
RESULTADO LÍQUIDO		R\$ 0,00	R\$ 70.395,57
RESULTADO LÍQUIDO APÓS PARTICIPAÇÕES		R\$ 0,00	R\$ 70.395,57

Este documento é parte integrante de escrituração cuja autenticação se comprova pelo recibo de número FC.E4.3C.F1.3A.FE.00.24.82.E7.D0.49.57.C8.1E.36.E9.8B.98.CC-8, nos termos do Decreto nº 8.683/2016.

Este relatório foi gerado pelo Sistema Público de Escrituração Digital – Sped

Versão 8.0.3 do Visualizador

LUCAS RODRIGUES RAMOS
Pragoeiro Municipal

TERMOS DE ABERTURA E ENCERRAMENTO



Entidade: CUSTOMIZAR COMERCIO E LOCAÇÃO DE VEÍCULOS ESPECIAL
 Período da Escrituração: 01/01/2020 a 31/12/2020 CNPJ: 07.975.278/0001-23
 Número de Ordem do Livro: 2
 Período Selecionado: 01 de Janeiro de 2020 a 31 de Dezembro de 2020

TERMO DE ABERTURA

Nome Empresarial	CUSTOMIZAR COMERCIO E LOCAÇÃO DE VEÍCULOS ESPECIAL
NIRE	52202296141
CNPJ	07.975.278/0001-23
Número de Ordem	2
Natureza do Livro	Escrituração Contábil Digital do Livro Diário Geral
Município	Aparecida de Goiânia
Data do arquivamento dos atos constitutivos	27/04/2006
Data de arquivamento do ato de conversão de sociedade simples em sociedade empresária	
Data de encerramento do exercício social	31/12/2020
Quantidade total de linhas do arquivo digital	1122

TERMO DE ENCERRAMENTO

Nome Empresarial	CUSTOMIZAR COMERCIO E LOCAÇÃO DE VEÍCULOS ESPECIAL
Natureza do Livro	Escrituração Contábil Digital do Livro Diário Geral
Número de ordem	2
Quantidade total de linhas do arquivo digital	1122
Data de início	01/01/2020
Data de término	31/12/2020

Este documento é parte integrante de escrituração cuja autenticação se comprova pelo recibo de número FC.E4.3C.F1.3A.FE.00.24.82.E7.D0.49.57.C8.1E.36.E9.8B.98.CC-8, nos termos do Decreto nº 8.683/2016.

Este relatório foi gerado pelo Sistema Público de Escrituração Digital – Sped

Versão 8.0.3 do Visualizador

LUCAS RODRIGUES RAMOS
 Pregoeiro Municipal

MINISTÉRIO DA FAZENDA
 SECRETARIA DA RECEITA FEDERAL DO BRASIL
 SISTEMA PÚBLICO DE ESCRITURAÇÃO DIGITAL – Sped Versão: 8.0.3

RECIBO DE ENTREGA DE ESCRITURAÇÃO CONTÁBIL DIGITAL

IDENTIFICAÇÃO DO TITULAR DA ESCRITURAÇÃO	
NIRE 52202296141	CNPJ 07.975.278/0001-23
NOME EMPRESARIAL CUSTOMIZAR COMERCIO E LOCAÇÃO DE VEICULOS ESPECIAL	

IDENTIFICAÇÃO DA ESCRITURAÇÃO	
FORMA DA ESCRITURAÇÃO CONTÁBIL Livro Diário	PERÍODO DA ESCRITURAÇÃO 01/01/2020 a 31/12/2020
NATUREZA DO LIVRO Escrituração Contábil Digital do Livro Diário Geral	NÚMERO DO LIVRO 2
IDENTIFICAÇÃO DO ARQUIVO (HASH) FC.E4.3C.F1.3A.FE.00.24.82.E7.D0.49.57.C8.1E.36.E9.8B.98.CC	

ESTE LIVRO FOI ASSINADO COM OS SEGUINTE CERTIFICADOS DIGITAIS:					
QUALIFICAÇÃO DO SIGNATARIO	CPF/CNPJ	NOME	Nº SÉRIE DO CERTIFICADO	VALIDADE	RESPONSÁVEL LEGAL
Pessoa Jurídica (e-CNPJ ou e-PJ)	07975278000123	CUSTOMIZAR COMERCIO E LOCAÇÃO DE VEICULOS ESPECIAL:079752780001	669348932460491603 3	16/11/2020 a 16/11/2021	Sim
Contador	99087030134	LEANDRO MATUOKA GUIMARAES:990870301 34	129209387390091206 977757820323918459 598	21/05/2018 a 20/05/2021	Não

NÚMERO DO RECIBO:

FC.E4.3C.F1.3A.FE.00.24.82.E7.D0.49.
 57.C8.1E.36.E9.8B.98.CC-8

Escrituração recebida via Internet
 pelo Agente Receptor SERPRO
 em 06/04/2021 às 14:55:46
 AF.CE.1A.75.DA.67.ED.5E
 52.95.8B.37.09.1B.31.9D

Considera-se autenticado o livro contábil a que se refere este recibo, dispensando-se a autenticação de que trata o art. 39 da Lei nº 8.934/1994. Este recibo comprova a autenticação.

BASE LEGAL: Decreto nº 1.800/1996, com a alteração do Decreto nº 8.683/2016, e arts. 39, 39-A, 39-B da Lei nº 8.934/1994 com a alteração da Lei Complementar nº 1247/2014.

LUCAS RODRIGUES RAMOS
 Progoeiro Municipal



PODER JUDICIÁRIO
TRIBUNAL DE JUSTIÇA DO ESTADO DE GOIÁS
CERTIDÃO NEGATIVA DE AÇÕES CÍVEIS
TODAS AS COMARCAS

N^o : 104185179496

CERTIFICA que revendo os registros dos bancos de dados informatizados dos Sistemas de Primeiro Grau, do Poder Judiciário do Estado de Goiás, consultando ações cíveis em geral, ou seja, execuções, execuções patrimoniais, execuções fiscais, falências, concordatas, recuperação judicial e insolvência, em andamento, verifica-se que NADA CONSTA **contra**:

Requerente : CUSTOMIZAR COMÉRCIO E LOCAÇÃO DE VEÍCULOS ESPECIAIS
: LTDA

CNPJ : 07975278000123

- a) a presente certidão foi expedida gratuitamente através da internet pelo usuário do sistema;
- b) a informação do número do CNPJ é de responsabilidade do solicitante da certidão, pesquisados a razão social e o CNPJ como digitados, sendo que o destinatário deve conferir a razão social e a titularidade do número do CNPJ informado;
- c) a autenticidade desta certidão deve ser confirmada no site do Tribunal de Justiça do Estado de Goiás no endereço <https://projudi.tjgo.jus.br/CertidaoPublica>;
- d) não positavam a certidão as ações que correm em segredo de justiça e as ações que versam sobre processos de jurisdição voluntária;
- e) esta certidão refere-se ao período de 05/1996 até a presente data.
- f) qualquer rasura ou emenda invalidará a presente certidão.

CÓDIGO DE AUTENTICAÇÃO : 104185179496

Esta certidão não abrange os processos do Sistema Eletrônico de Execução Unificado - SEEU.

Certidão expedida em 24 de janeiro de 2022, às 17:08:39
Tribunal de Justiça do Estado de Goiás - Corregedoria Geral da Justiça
Avenida Assis Chateaubriand n. 195 Setor Oeste CEP 74130-012
Data da última atualização do banco de dados: 24 de janeiro de 2022

LUCAS RODRIGUES RAMOS
Pregoeiro Municipal

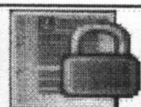



"Quem planeja tem futuro,
quem não planeja tem destino."

Adm. 2021-2024

ESTADO DE GOIÁS

SECRETARIA MUNICIPAL DE SAÚDE DE CHAPADÃO DO CÉU - GO

CNPJ: 07.729.810/0001-22

ATESTADO DE CAPACIDADE TÉCNICA

Atestamos para os devidos fins, que a empresa CUSTOMIZAR COMÉRCIO E LOCAÇÃO DE VEÍCULOS ESPECIAIS LTDA, inscrita no CNPJ sob o nº 07.975.278/0001-23, sediada à Av. Gurupi, Qd. 101 Lt. 12 – Jardim Helvécia – Aparecida de Goiânia – Go, forneceu ao FUNDO MUNICIPAL DE SAÚDE – CHAPADÃO DO CÉU – ESTADO DE GOIÁS, inscrito no CNPJ sob o nº 07.729.810/000-22, o seguinte veículo:

01 (UM) VEÍCULO ZERO QUILOMETRO - FURGÃO AMBULÂNCIA TIPO "D" – MODELO SPRINTER 416 CDI – MARCA MERCEDES-BENZ, REFERENTE A NOTA FISCAL Nº 61 – CHASSIS Nº 8AC907643ME192804.

REF. CONTRATO 261/2020

Registramos, ainda, que a empresa cumpriu fielmente com suas obrigações, nada constando que a desabone técnica e comercialmente até a presente data.

Chapadão do Céu, 20 de Maio de 2021.

Veronica S. Wottrich
Veronica Savatin Wottrich

Secretaria de Saúde

Lucas Rodrigues Ramos
Lucas Rodrigues Ramos
Pregoeiro Municipal



ESTADO DO GOIÁS
PREFEITURA MUNICIPAL DE
APARECIDA DE GOIÂNIA
SECRETARIA MUNICIPAL DE
FAZENDA



ALVARÁ DE LOCALIZAÇÃO E FUNCIONAMENTO

Número 2021001201

Nome da Empresa: CUSTOMIZAR COMÉRCIO E LOCAÇÃO DE VEÍCULOS ESPECIAIS LTDA

CNPJ: 07.975.278/0001-23

Atividade(s) (CNAE) 4511-1/01 - Comércio a varejo de automóveis, camionetas e utilitários novos (Exerce no endereço)

Atividade(s) Secundárias (CNAE) 4741-5/00 - Comércio varejista de tintas e materiais para pintura (Exerce no endereço), 2930-1/03 - Fabricação de cabines, carrocerias e reboques para outros veículos automotores, exceto caminhões e ônibus (Não exerce no endereço), 4511-1/02 - Comércio a varejo de automóveis, camionetas e utilitários usados (Exerce no endereço), 7711-0/00 - Locação de automóveis sem condutor (Exerce no endereço), 4742-3/00 - Comércio varejista de material elétrico (Exerce no endereço), 4520-0/01 - Serviços de manutenção e reparação mecânica de veículos automotores (Exerce no endereço), 4753-9/00 - Comércio varejista especializado de eletrodomésticos e equipamentos de áudio e vídeo (Exerce no endereço), 4744-0/01 - Comércio varejista de ferragens e ferramentas (Exerce no endereço), 7490-1/04 - Atividades de intermediação e agenciamento de serviços e negócios em geral, exceto imobiliários (Exerce no endereço), 7319-0/02 - Promoção de vendas (Exerce no endereço), 4789-0/99 - Comércio varejista de outros produtos não especificados anteriormente (Exerce no endereço), 4530-7/03 - Comércio a varejo de peças e acessórios novos para veículos automotores (Exerce no endereço), 4763-6/05 - Comércio varejista de embarcações e outros veículos recreativos; peças e acessórios (Exerce no endereço), 4520-0/02 - Serviços de lanternagem ou funilaria e pintura de veículos automotores (Exerce no endereço), 4520-0/07 - Serviços de instalação, manutenção e reparação de acessórios para veículos automotores (Exerce no endereço), 4520-0/04 - Serviços de alinhamento e balanceamento de veículos automotores (Exerce no endereço), 4520-0/03 - Serviços de manutenção e reparação elétrica de veículos automotores (Exerce no endereço)

Município: Aparecida de Goiânia **Endereço:** AVENIDA GURUPI, SN, QUADRA101 LOTE 12, JARDIM HELVECIA

CEP: 74933350

Local e data: Aparecida de Goiânia, sexta, 05 de fevereiro de 2021

Vencimento:

André Luis Ferreira da Rosa
Secretaria Municipal de Fazenda

LUCAS RODRIGUES RAMOS
Pregoeiro Municipal

Observação

05/02/2021

https://www.portaldoempreendedorgoiano.go.gov.br/sigfacil/processo/imprime-modelo/tipo_alvara/1/cod_alvara/13828153/co_protocolo...

ESTE ALVARÁ POSSUI VALIDADE APENAS COM: AS LICENÇAS TÉCNICAS PARA FUNCIONAMENTO VIGENTES AUTORIZANDO AS ATIVIDADES NO LOCAL, E ENQUANTO NÃO HOUVER ALTERAÇÃO DE ENDEREÇO E / OU ATIVIDADE. CONF. DECR. Nº 08 DE 14/01/16

Este documento foi emitido em sexta, 05 de fevereiro de 2021

Se impresso, verificar sua autenticidade no www.portaldoempreendedorgoiano.go.gov.br com o código 21AMJJCS1J

EMITIDO PELO FUNCIONÁRIO LORRAYNE APARECIDA LEAO

Esse documento deverá permanecer exposto em local visível no estabelecimento empresarial

LUCAS RODRIGUES RAMOS
Pregoeiro Municipal



Customizar Comercio e Locação de Veículos Especiais LTDA
CNPJ: 07.975.278/0001-23

AO
ESTADO DE MARANHÃO
PREFEITURA MUNICIPAL DE ANAJATUBA
ANAJATUBA-MA

PREGÃO ELETRÔNICO N° 01/2022
N° DO PROCESSO: 2021.10.21.0006/2021
ABERTURA: 28/01/2022 ÀS 09:00HS

ANEXO IV

DECLARAÇÃO DE LOCALIZAÇÃO E FUNCIONAMENTO

DECLARO QUE A EMPRESA CUSTOMIZAR COMÉRCIO E LOCAÇÃO DE VEÍCULOS ESPECIAIS LTDA inscrita no CNPJ nº 07.975.278/0001-23 com sede à Av. Gurupi QD. 101 LT 12 Jardim Helvécia - Aparecida de Goiânia - GO CEP 74.933-350, telefone (62) 3085-4646 | 62 3981-2796 | customizar.ve@gmail.com, por intermédio de seu representante legal, infra-assinado, declara que participa do PREGÃO supracitado em todos os fins de direito, especialmente para a participação de licitação de modalidade de pregão, o que se segue:

Declaro ainda, que a empresa declara a veracidade de todas as informações dispostas nesta declaração, e assume a responsabilidade perante a Prefeitura Municipal de Anajatuba/MA de qualquer responsabilidade sobre as informações prestadas por esta empresa.

Declaro ainda que a empresa possui um escritório dotado de instalações, recursos humanos e mobiliário necessários para suas atividades.

Endereço de Referência:
DA DIREITA: Rua 11
DA ESQUERDA: Av. do Comércio
FRENTE: Residência

Aparecida de Goiânia, 27 de Janeiro de 2022.

JEFFERSON FERRAZ

Assinado de forma digital por

JEFFERSON FERRAZ DE

SOUZA:00070516111

Dados: 2022.01.27 22:19:29 -03'00'

SOUZA:00070516111

Customizar Com. e Loc. de Veículos Especiais Ltda

CNPJ nº 07.975.278/0001-23

Jefferson Ferraz de Souza

Sócio Proprietário

CPF Nº 000.705.161-11

RG Nº 4278624-SPTC/GO

LUCAS RODRIGUES RAMOS
Pregoeiro Municipal

Consultas / Funcionamento de Empresa Nacional / Resultado / Detalhamento

Dados da Empresa Nacional

Razão Social

CDF Equipamentos Ltda ME

CNPJ

21.301.584/0001-05

Endereço Completo

- /

Telefone**Responsável Técnico**

LUÍS EDUARDO WIECHORECK

Responsável Legal

DIEGO HEITOR BECKER

Dados do Cadastro

Cadastro N°

8.16.154-4 (M531859X964M)

Data do Cadastro

26/03/2018

Situação Ativa**N° do Processo**

25351.020828/2018-62

Cadastro

8 - Produtos para Saúde (Correlatos)

Atividades / Classes**Armazenar**

- Correlatos

Distribuir

- Correlatos

Embalar

- Correlatos

Expedir

- Correlatos

Fabricar

- Correlatos

Reembalar

- Correlatos

LUCAS RODRIGUES RAMOS
Pregoeiro Municipal

Certificado de Boas Práticas de Fabricação - CBPF (Vigente)

Empresa Solicitante	Linhas de Certificação Vigentes	Data de Publicação	Vencimento do Certificado
---------------------	---------------------------------	--------------------	---------------------------

Nenhum registro encontrado

Certificado de Boas Práticas de Distribuição e Armazenagem - CBPDA (Vigente)

Empresa Solicitante	Linhas de Certificação Vigentes	Data de Publicação	Vencimento do Certificado
---------------------	---------------------------------	--------------------	---------------------------

Nenhum registro encontrado

Voltar

LUCAS RODRIGUES RAMOS
Pregoeiro Municipal

CERTIFICADO DE ADEQUAÇÃO À LEGISLAÇÃO DE TRÂNSITO – CAT Nº 0404/07

O Departamento Nacional de Trânsito - DENATRAN, em cumprimento ao que dispõe a Portaria nº 47/98 do DENATRAN, concede com base na documentação apresentada, constante do Processo nº 80001.004009/2007-01 – DENATRAN, o presente **CERTIFICADO**, a **MODIFICAR VEICULOS ESPECIAIS LTDA-ME**. CNPJ Nº 04.324.993/0001-08, referente à transformação do veículo abaixo especificado:

MARCA/MODELO/VERSÃO: **RENAULT/MST MODIFICAR EM**
CÓDIGO MARCA/MODELO/VERSÃO: **243427**
ESPECIE: **ESPECIAL**
TIPO: **CAMINHONETE**
CARROÇARIA: **AMBULÂNCIA**
TRANSFORMADOR: **MODIFICAR VEICULOS ESPECIAIS LTDA-ME.**
FABRICANTE: **RENAULT DO BRASIL AUTOMOVEIS S.A.**
PAIS DE FABRICAÇÃO: **BRASIL**
IDENTIFICADOR INTERNACIONAL DO FABRICANTE (WMI): **93Y**

Este **CERTIFICADO** não exige o interessado de comprovar junto ao Órgão ou Entidade Executiva de Trânsito, por ocasião do registro, licenciamento e emplacamento, que o veículo objeto deste esteja adequado à legislação vigente de identificação e de segurança veicular.

Brasília, 16 de Abril de 2007.

ORLANDO MOREIRA-DA SILVA
Coordenador Geral de Infra-Estrutura de Trânsito

ALFREDO PERES-DA SILVA
Diretor do DENATRAN

LUCAS RODRIGUES RAMOS
Pragoeiro Municipal

Consultas / Produtos para Saúde / Produtos para Saúde

Detalhes do Produto

Nome da Empresa	CDF Equipamentos Ltda ME		
CNPJ	21.301.584/0001-05	Autorização	8.16.154-4
Produto	MACA HOSPITALAR		

Modelo Produto Médico

MB200 Maca de resgate Bi articulada

MC350 Maca de resgate retrátil

MH100 Maca hospitalar para ressonância

MT200 Maca transportadora

MX200 Maca de resgate X

PA100 Padiola dobravel

ST200 Maca de resgate standard

Nome Técnico	Maca hospitalar
Registro	81615440001
Processo	25351.269831/2018-82
Origem do Produto	• FABRICANTE: CDF Equipamentos Ltda ME - BRASIL
Classificação de Risco	I - BAIXO RISCO
Vencimento do Registro	VIGENTE

Voltar

LUCAS RODRIGUES RAMOS
Progoeiro Municipal

LENCO

RELATÓRIO DE ENSAIO Nº20080150 LTP
Fl. 1/11

Empresa Interessada: **MEDTRUCK BR INDUSTRIA E COMERCIO EIRELI**
Avenida Presidente Kennedy – Peixinhos – Olinda/PE.

Pedido de Ensaio : 9934.

Natureza do trabalho: **ENSAIOS DIVERSOS EM SINALIZADOR.**



Indicações fornecidas pelo interessado sobre o material a ser ensaiado.

FABRICANTE:.....: Medtruck.

MATERIAL.....: Barra Sinalizadora.

MODELO.....: Barra Sinalizadora na cor Vermelha.

DATA/INSPEÇÃO.....: 17/07/2020 - Entregue no Laboratório.

LOTE.....: Não Consta.

METODOLOGIA APLICADA.....: Conforme Normas Técnicas – SAE J 595 Mar 2014, SAE 575 AGO 2018, e ABNT NBR IEC 60529:2017.

RESULTADOS ENCONTRADOS

I. ASPECTO DA AMOSTRA

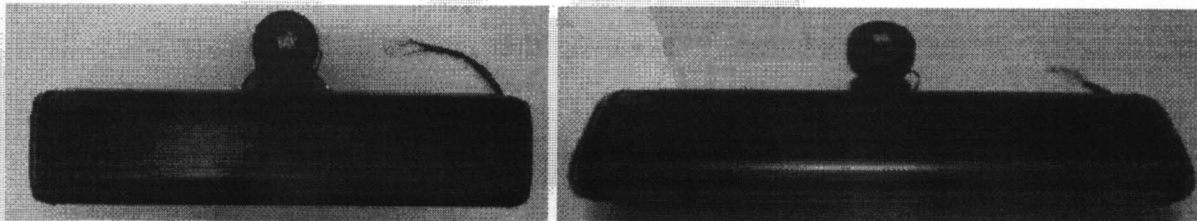

Os resultados apresentados no presente documento têm significação restrita e se aplicam somente ao objeto ensaiado ou calibrado. A sua reprodução, só poderá ser feita integralmente, reproduções parciais só poderão ser feita mediante a prévia autorização do laboratório emissor.

RL-401-Rev.01

LENCO CENTRO DE CONTROLE TECNOLÓGICO LTDA.
Rua Brigadeiro Xavier de Brito, 126 - CEP 02551-000 - São Paulo - SP - Tel. / Fax: (11) 3857-2053
E-mail: lenco@laboratorioslenco.com.br - Site: www.laboratorioslenco.com.br

LT
LUCAS RODRIGUES RAMOS
Pregoeiro Municipal

II. CARACTERÍSTICAS E AVALIAÇÃO VISUAL

Parâmetros	Encontrado
Aspecto	Isento de manchas, defeitos
Tensão	12 V

III. ENSAIO DE RESISTÊNCIA A ALTA TEMPERATURA 50 °C

Procedimento: A amostra foi submetida a uma temperatura de 50°C ± 3 °C por um período de 6 horas, conforme item 5.9 da norma técnica SAE J 595:2014 e SAE J 845:2019.

Resultado: A amostra após o ensaio não apresentou nenhum tipo de deformação e apresentou seu funcionamento normal.

IV. ENSAIO DE RESISTÊNCIA A BAIXA TEMPERATURA -30 °C

A amostra foi submetida a uma temperatura de -30 °C ± 3 °C por um período de 6 horas, conforme item 5.10 da norma técnica SAE J 595:2014 e SAE J 845:2019.

Resultado: A amostra após o ensaio não apresentou nenhum tipo de deformação e apresentou seu funcionamento normal.

V. ENSAIO DE DURABILIDADE

Procedimento: A Amostra foi submetida ao ensaio de durabilidade de 200 horas em temperatura de 25°C ± 3°C, cada ciclo de ensaio foi composto por 50 minutos ligada e 10 minutos desligada (repouso), conforme item 5.11 da norma técnica SAE J 595:2014 e SAE J 845:2019.

Resultado: A amostra após o ensaio não apresentou nenhum tipo de deformação e apresentou seu funcionamento normal.

VI. ENSAIO DE EXPOSIÇÃO À POEIRA

Procedimento: A amostra foi submetida à Intensidade luminosa e em seguida foi fixada no suporte interno da Câmara de Poeira, onde a circulação do pó é feita através de uma bomba de circulação em ambiente fechado. O ensaio foi realizado por um período de 05 horas, conforme item 6.3 da norma técnica SAE J 595:2014 e SAE J 845:2019.

Parâmetros	Valores Medidos
Volume da Câmara, m ³	0,50
Quantidade de pó, kg	03
Tipo de Pó	Pó fino
Período de exposição, horas	05

Resultado: A amostra após o ensaio não apresentou depósito/penetração de pó no seu interior e apresentou funcionamento normal, quando energizada com tensão nominal de trabalho. Não apresentou variação de intensidade luminosa maior que 50% do seu valor inicial.

Os resultados apresentados no presente documento têm significação restrita e se aplicam somente ao objeto ensaiado ou calibrado. A sua reprodução, só poderá ser feita integralmente, reproduções parciais só poderão ser feita mediante a prévia autorização do laboratório emiteinte.

RL-401-Rev.01

LENCO CENTRO DE CONTROLE TECNOLÓGICO LTDA.
Rua Brigadeiro Xavier de Brito, 126 - CEP 02551-000 - São Paulo - SP - Tel. / Fax: (11) 3857-2053
E-mail: lenco@laboratorioslenco.com.br - Site: www.laboratorioslenco.com.br

LUCAS RODRIGUES RAMOS
Pregoeiro Municipal

VII. RESISTÊNCIA A UMIDADE

Procedimento: A amostra foi submetida ao ensaio de resistência a umidade a uma temperatura de $35 \pm 1^\circ\text{C}$ e umidade relativa de 95 %, conforme item 6.2 da norma técnica SAE J 595:2014 e item 4.10 da norma técnica SAE J 575:2018 e SAE J 845:2019.

Resultado: A amostra após o ensaio não apresentou depósito/penetração de água no seu interior e apresentou funcionamento normal, quando energizada com tensão nominal de trabalho.

VIII. ENSAIO DE VIBRAÇÃO POR VARREDURA

Procedimento: Ensaio realizado conforme norma técnica SAE J 575:2018 item 4.2

Parâmetros de Ensaio: Vibração randômica, Frequência: 10 a 250 Hz, Duração: 6h, Eixo: apenas eixo Z (vertical) e Aceleração: 1,81 g (rms)

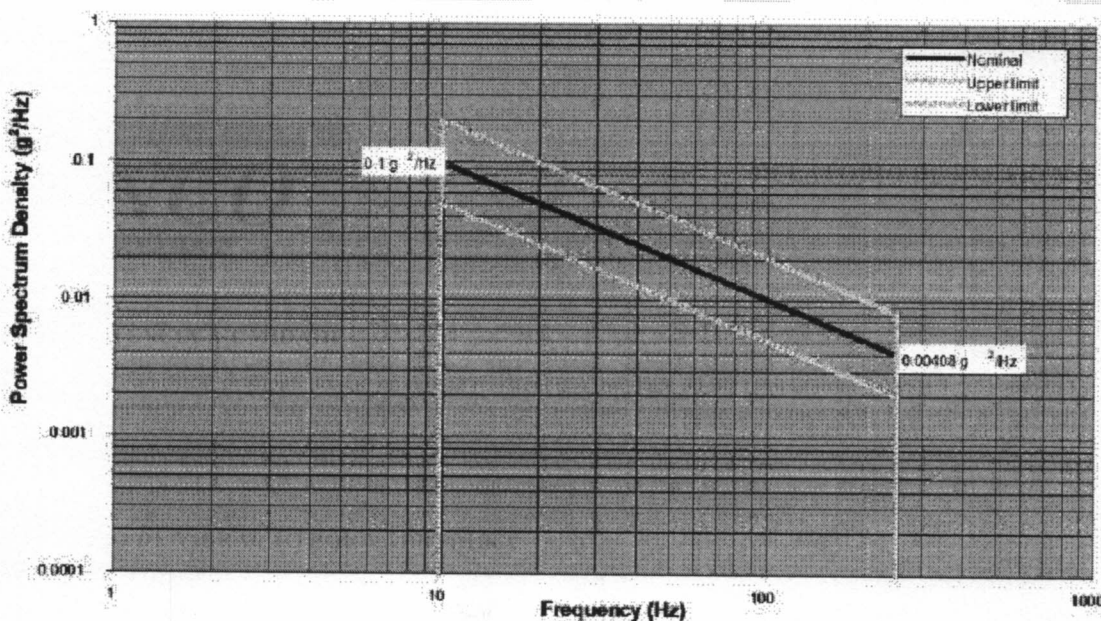

Figure 2 - G-load PSD profile for passenger cars and light trucks

Resultados: A amostra foi submetida a 6hs de vibração randômica, no sentido vertical, com frequência de 10 a 250 Hz, com aceleração global 1,81g rms. Após o teste de vibração a amostra foi acionada e os sinais luminosos se mantiveram operantes, atendendo assim ao critério especificado para aprovação.

Os resultados apresentados no presente documento têm significação restrita e se aplicam somente ao objeto ensaiado ou calibrado. A sua reprodução, só poderá ser feita integralmente, reproduções parciais só poderão ser feita mediante a prévia autorização do laboratório emiteinte.

EL-401-Rev.01

LENCO CENTRO DE CONTROLE TECNOLÓGICO LTDA.
Rua Brigadeiro Xavier de Brito, 126 - CEP 02551-000 - São Paulo - SP - Tel. / Fax: (11) 3857-2053
E-mail: lenco@laboratorioslenco.com.br - Site: www.laboratorioslenco.com.br

LUCAS RODRIGUES RAMOS
Pragueiro Municipal



SEQUÊNCIA DE ENSAIO

Evento	Data	Hora	Aceleração	Tempo Teste (hs)	Observação
Início	05/08/2020	8:30 hs	1,81 g	0	Início do teste;
Fim	05/08/2020	14:30 hs	1,81 g	6 horas	Após fim do teste a amostra não apresentou danos estruturais aparentes.

GRÁFICOS DA VIBRAÇÃO

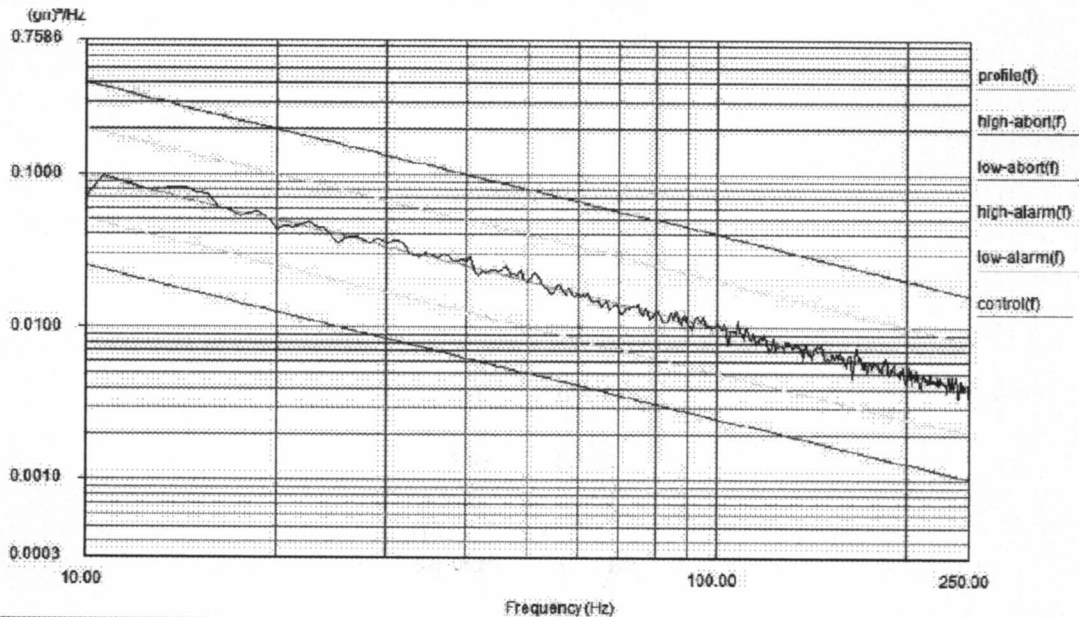

IX. ENSAIO RESISTÊNCIA A NÉVOA SALINA (CORROSÃO)

Procedimento: A amostra foi submetida ao ensaio de resistência a corrosão em câmara de névoa salina com solução de 5% de NaCl, com temperatura de ensaio de $35 \pm 1^\circ\text{C}$ por um período de 240 horas, conforme item 6.4 da norma técnica SAF J 595:2014 e item 4.12 da norma técnica SAE J 575:2018 e SAE J 845:2019.

Resultado: A amostra após o ensaio apresentou pontos de corrosão vermelha, apresentou funcionamento normal, quando energizada com tensão nominal de trabalho. Não apresentou variação de intensidade luminosa maior que 20% do seu valor inicial.

Os resultados apresentados no presente documento têm significação restrita e se aplicam somente ao objeto ensaiado ou calibrado. A sua reprodução, só poderá ser feita integralmente, reproduções parciais só poderão ser feita mediante a prévia autorização do laboratório emiteinte.

EL-401-Rev.01

LENCO CENTRO DE CONTROLE TECNOLÓGICO LTDA.
 Rua Brigadeiro Xavier de Brito, 126 - CEP 02551-000 - São Paulo - SP - Tel. / Fax: (11) 3857-2053
 E-mail: lenco@laboratorioslenco.com.br - Site: www.laboratorioslenco.com.br

LUCAS RODRIGUES R
 Pregoeiro Municip

X. ENSAIO DE SUBMERSÃO EM ÁGUA

Procedimento: A amostra foi submersa em um dispositivo com água a uma temperatura ambiente $(25 \pm 3)^\circ\text{C}$, em profundidade de 150 a 175 mm, medidos a partir do topo da amostra, por um período de 01 minuto. Após este procedimento a amostra foi examinada e em seguida energizada para verificação do funcionamento, conforme item 4.9.3 da norma técnica SAE J 575:2018.

Resultado: A amostra não apresentou infiltração de água após o ensaio e quando energizada em tensão de trabalho apresentou funcionamento normal.

XI. ENSAIO DE TESTE DE VOLTAGEM

Procedimento: A amostra foi submetida ao teste de voltagem, com auxílio de uma fonte conforme item 4.1.2.1.1 da norma técnica SAE J 575:2018.

Parâmetros	Resultado Encontrado
12 V	Não apresentou oscilações na intensidade luminosa

XII. TESTE SPRAY DE ÁGUA

Procedimento: A amostra foi submetida ao ensaio de exposição de spray de água, sendo colocada em uma cabine de teste com bicos aspersores, por um período de 12 horas, conforme item 4.9.2 da norma técnica SAE J 575:2018.

Resultado encontrado: A amostra não apresentou acúmulos de água após o ensaio e quando energizada em tensão de trabalho apresentou funcionamento normal.

XIII. ENSAIO DE ABRASÃO

Procedimento: A amostra foi submetida ao ensaio de abrasão por fricção, sendo realizado o ensaio de intensidade luminosa antes e após o ensaio, conforme item 4.4 da norma técnica SAE J 575:2018.

Resultado: A amostra não apresentou perda de intensidade luminosa maior e/ou variações maior que 3% do seu valor inicial.

XIV. ENSAIO DE COR

Procedimento: A amostra foi submetida ao ensaio de cor, conforme SAE J578.

Tempo (minutos)	Vermelha		
	Coordenadas		
	x	y	Conformidade
0	0,6725	0,3248	Satisfatório
30	0,6754	0,3225	Satisfatório

LUCAS RODRIGUES RAMOS
 Pregoeiro Municipal

Os resultados apresentados no presente documento têm significação restrita e se aplicam somente ao objeto ensaiado ou calibrado. A sua reprodução, só poderá ser feita integralmente, reproduções parciais só poderão ser feitas mediante a prévia autorização do laboratório emissor.

RL-401-Rev.01

LENCO CENTRO DE CONTROLE TECNOLÓGICO LTDA.
 Rua Brigadeiro Xavier de Brito, 126 - CEP 02551-000 - São Paulo - SP - Tel. / Fax: (11) 3857-2053
 E-mail: lenco@laboratorioslenco.com.br - Site: www.laboratorioslenco.com.br



XV. ENSAIO FOTOMÉTRICO - INTENSIDADE LUMINOSA

Procedimento: A distribuição da intensidade luminosa do conjunto óptico do módulo a Led foi determinada, conforme 5.6, com o emprego de uma superfície calibrada com ângulos determinados. As medições foram realizadas em temperatura ambiente de $(25 \pm 2)^\circ\text{C}$ e Umidade Relativa do ar de $(55 \pm 10)\%$.
Os valores constantes nas tabelas abaixo já foram considerados o fator de degradação, conforme 5.6.1, da norma técnica SAE J595:2014.



Figura 01 – Posições das medições realizadas

[assinatura]
LUCAS RODRIGUES RAMOS
Praeoeiro Municipal

Os resultados apresentados no presente documento têm significação restrita e se aplicam somente ao objeto ensaiado ou calibrado. A sua reprodução, só poderá ser feita integralmente, reproduções parciais só poderão ser feita mediante a prévia autorização do laboratório emiteinte.
RL-401-Rev.01

LENCO CENTRO DE CONTROLE TECNOLÓGICO LTDA.
Rua Brigadeiro Xavier de Brito, 126 - CEP 02551-000 - São Paulo - SP - Tel. / Fax: (11) 3857-2053
E-mail: lenco@laboratorioslenco.com.br - Site: www.laboratorioslenco.com.br

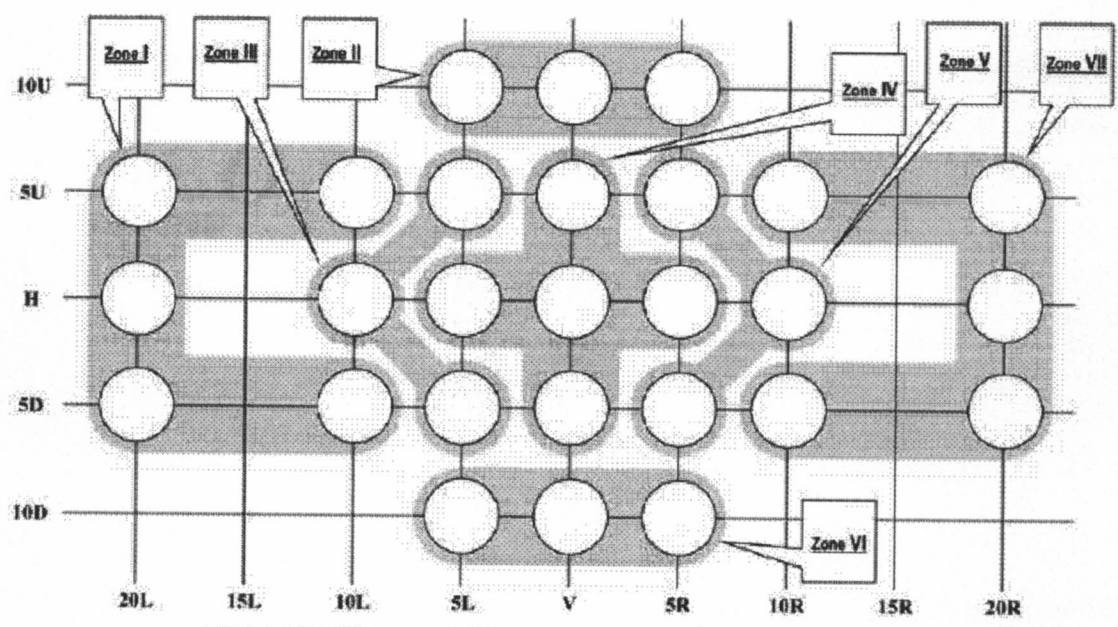

RELATÓRIO DE ENSAIO Nº20080150 LTP
 Fl. 7/11

XVII. POTÊNCIA ÓPTICA

Procedimento: A potência óptica foi obtida através de um radiômetro com sensor integrado, sendo a leitura realizada em um período de 60s. Os resultados obtidos estão expressos nas tabelas a seguir, sendo a primeira o valor da potencia óptica em cada uma das posições especificadas e a segunda o valor por zona, ambos especificados na norma técnica SAE J595: 2014.

Luz Vermelha									
Valores obtidos no ensaio Potência óptica (Cd-s/min)									
Posição	20L	15L	10L	5L	V	5R	10R	15R	20R
10U	---	---	---	1462,0	1499,0	1471,0	---	---	---
5U	1312,0	---	1465,0	1489,0	1515,0	1491,0	1460,0	---	1317,0
H	1289,0	---	1442,0	1466,0	1594,0	1481,0	1463,0	---	1264,0
5D	1237,0	---	1362,0	1135,0	1504,0	1318,0	1162,0	---	1136,0
10D	---	---	---	1032,0	1332,0	1042,0	---	---	---

Luz Vermelha		
Valores obtidos no ensaio Potência óptica		
Zonas	Unidade	Valores obtidos no ensaio
I	Cd-s/min	6665,0
II		4432,0
III		4066,0
IV		7560,0
V		4272,0
VI		3406,0
VII		6339,0

LUCAS RODRIGUES RAMOS
 Prageiro Municipal

Os resultados apresentados no presente documento têm significação restrita e se aplicam somente ao objeto ensaiado ou calibrado. A sua reprodução, só poderá ser feita integralmente, reproduções parciais só poderão ser feita mediante a prévia autorização do laboratório emiteinte.

RL-401-Rev.01

LENCO CENTRO DE CONTROLE TECNOLÓGICO LTDA.
 Rua Brigadeiro Xavier de Brito, 126 - CEP 02551-000 - São Paulo - SP - Tel. / Fax: (11) 3857-2053
 E-mail: lenco@laboratorioslenco.com.br - Site: www.laboratorioslenco.com.br

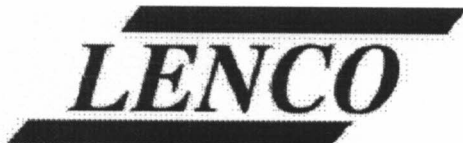

XVII.II. PICO DE INTENSIDADE LUMINOSA

Procedimento: O pico de intensidade luminosa foi calculado a partir dos valores obtidos no ensaio de potência óptico. Os resultados obtidos estão expressos nas tabelas a seguir, sendo a primeira o valor do pico de intensidade luminosa em cada uma das posições especificadas e a segunda o valor por zona, ambos especificados na norma técnica SAE J595:2014.

Luz Vermelha									
Valores obtidos no ensaio Pico de intensidade luminosa (Cd)									
Posição	20L	15L	10L	5L	V	5R	10R	15R	20R
10U	---	---	---	60,9	62,5	61,3	---	---	---
5U	54,7	---	61,0	62,0	63,1	62,1	60,8	---	54,9
H	53,7	---	60,1	61,1	66,4	61,7	61,0	---	52,7
5D	51,5	---	56,8	47,3	62,7	54,9	48,4	---	47,3
10D	---	---	---	43,0	55,5	43,4	---	---	---

Luz Vermelha		
Valores obtidos no ensaio Pico de intensidade luminosa		
Zonas	Unidade	Valores obtidos no ensaio
I	Cd	277,7
II		184,7
III		169,4
IV		315,0
V		178,0
VI		141,9
VII		264,1

LUCAS RODRIGUES RAMOS
 Pregoeiro Municipal

Os resultados apresentados no presente documento têm significação restrita e se aplicam somente ao objeto ensaiado ou calibrado. A sua reprodução, só poderá ser feita integralmente, reproduções parciais só poderão ser feita mediante a prévia autorização do laboratório emite.

RL-401-Rev.01

LENCO CENTRO DE CONTROLE TECNOLÓGICO LTDA.
 Rua Brigadeiro Xavier de Brito, 126 - CEP 02551-000 - São Paulo - SP - Tel. / Fax: (11) 3857-2053
 E-mail: lenco@laboratorioslenco.com.br - Site: www.laboratorioslenco.com.br

XVI.III.AVALIAÇÃO DOS RESULTADOS E CLASSIFICAÇÃO

Procedimento: A partir dos resultados obtidos foi realizada a classificação do sinalizador, sendo realizado em duas etapas. Primeira: Classificação em cada uma das posições especificada e Segunda: Classificação por zona, sendo considerados os valores mínimos 60 % dos valores, conforme valores da figura abaixo retirados da norma técnica SAE 595:2014.



FIGURA 2- R/B – REQUISITOS FOTOMÉTRICOS CLASSE 2 – VERMELHO/AZUL

Potência Óptica (Cd-segundos/Minuto) visualizado em **Bold** (valor superior)
 Pico de Intensidade Luminosa (Candela) visualizado em *Italico* (valor inferior)

Fonte: SAE J595 Revised MAR2014, Page 15 of 17.

Luz Vermelha			
Valores obtidos no ensaio			
Potência óptica			
Zonas	Unidade	Valores mínimos especificados SAE J 595:2014 - Classe 2 Vermelho	Valores obtidos no ensaio
I	Cd-s/min	612,0	6665,0
II		324,0	4432,0
III		990,0	4066,0
IV		3600,0	7560,0
V		990,0	4272,0
VI		324,0	3406,0
VII		612,0	6339,0

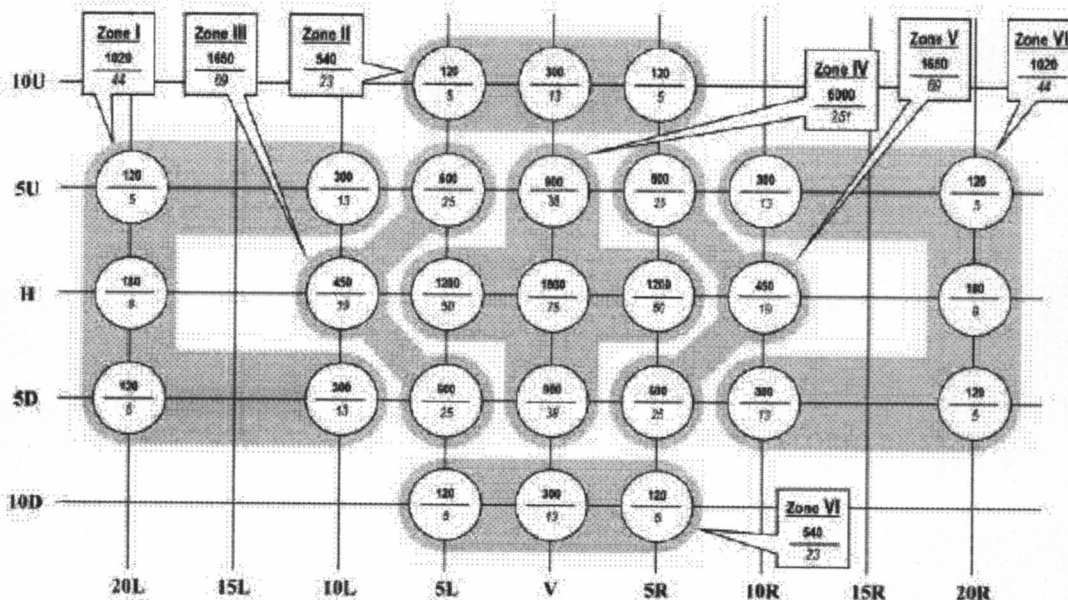
Os resultados apresentados no presente documento têm significação restrita e se aplicam somente ao objeto ensaiado ou calibrado. A sua reprodução, só poderá ser feita integralmente, reproduções parciais só poderão ser feita mediante a prévia autorização do laboratório emiteinte.

RL-401-Rev.01

LENCO CENTRO DE CONTROLE TECNOLÓGICO LTDA.
 Rua Brigadeiro Xavier de Brito, 126 - CEP 02551-000 - São Paulo - SP - Tel. / Fax: (11) 3857-2053
 E-mail: lenco@laboratorioslenco.com.br - Site: www.laboratorioslenco.com.br

LENCO

RELATÓRIO DE ENSAIO Nº20080150 LTP

Fl. 10/11

Luz Vermelha			
Valores obtidos no ensaio			
Pico de intensidade luminosa			
Zonas	Unidade	Valores mínimos especificados SAE J 595:2014 - Classe 2 Vermelho	Valores obtidos no ensaio
I	Cd	26,4	277,7
II		13,8	184,7
III		41,4	169,4
IV		150,6	315,0
V		41,4	178,0
VI		13,8	141,9
VII		26,4	264,1

Distancia efetiva da sinalização	
Especificado	Resultado Obtido
≥ 18 metros	> 18 metros

Classificação: A amostra ensaiada enquadra-se na Classe 2 - Dispositivo óptico de advertência (dispositivo utilizado em veículos autorizados de manutenção ou serviço para capturar a atenção dos motoristas e pedestres e alertar sobre riscos de tráfego, como um bloqueio de pista ou um veículo em movimento lento) e as distancias efetivas de sinalização foram superiores a 18 m, conforme especificado na norma técnica SAE J 595:2014.

XX.III. ENSAIO DE CICLO TÉRMICO

Procedimento: A amostra foi submetida a 10 ciclos de ensaio sendo um ciclo composto por 02 horas em baixa temperatura (-40 ± 2) com a amostra desenergizada, 03 horas a uma temperatura de (50 ± 2) °C com a amostra energizada conforme item 4.6

Resultado: A amostra não apresentou defeitos ou deformação, e depois de energizada apresentou funcionamento normal. Não apresentou variação de intensidade luminosa maior que 20% do seu valor inicial.

XX.IV. ENSAIO DE CALOR INTERNO

Procedimento: A amostra foi submetida ao ensaio de calor interno, sendo realizado o ensaio de intensidade luminosa antes e após o ensaio, conforme item 4.7

Resultado: A amostra não apresentou defeitos ou deformação, e depois de energizada apresentou funcionamento normal. Não apresentou variação de intensidade luminosa maior que 20% do seu valor inicial.

Os resultados apresentados no presente documento têm significação restrita e se aplicam somente ao objeto ensaiado ou calibrado. A sua reprodução, só poderá ser feita integralmente, reproduções parciais só poderão ser feita mediante a prévia autorização do laboratório emiteente.

RL-401-Rev.01

LENCO CENTRO DE CONTROLE TECNOLÓGICO LTDA.
Rua Brigadeiro Xavier de Brito, 126 - CEP 02551-000 - São Paulo - SP - Tel. / Fax: (11) 3857-2053
E-mail: lenco@laboratorioslenco.com.br - Site: www.laboratorioslenco.com.br

LT

XX.V RESISTÊNCIA QUÍMICA

Procedimento: A amostra foi submetida ao ensaio de resistência ao agente químico conforme item 4.14.

Reagentes	Resultado Encontrado
Líquido lava para brisa	A amostra após o ensaio não apresentou nenhum tipo de deformação. Não apresentou variação de intensidade luminosa maior que 20% do seu valor inicial.
Anti - Congelante	
Gasolina sem chumbo	
Etanol	

XX.VI - ENSAIO DE IMPACTO

Procedimento: A amostra foi submetida ao ensaio de impacto sendo colocada em uma base rígida onde foi submetida ao impacto causado por uma esfera de diâmetro de 23mm e massa de 50 gramas com altura de 400 mm, conforme item 4.3 da norma técnica SAE J 575.

Resultado: A amostra após o ensaio não apresentou trincas na superfície da lente, após o ensaio a amostra foi testada e apresentou funcionamento normal.

OUTRAS INFORMAÇÕES

- 1- Ensaios realizados conforme procedimento PI-425 - Rev. 00
- 2- Equipamentos Utilizados:
Espectrofotômetro Identificação Lenco-013 Certificado de Calibração CH-8105 Validade 09/2020.
Câmara de névoa salina identificação Lenco L-393 certificado RBC/Escala LP196399, LP 196400, LP 196401 e LP 196402 validade 06/2021.
Termo-higrômetro identificação Lenco L-248 certificado de calibração RBC/ABSI CAL-164514/18 validade 09/2020.
Câmara climática Identificação Lenco L-383, Certificado de calibração RBC/Escala LT196405, Validade 03/2021.
Luxímetro Identificação Lenco L-001 certificado de Calibração RBC /Chrompack 77383 validade 03/2023.

Local e Data dos Ensaios: São Paulo, 17 de Julho a 17 de Agosto de 2020.

Emissão do Relatório: São Paulo, 18 Agosto de 2020.

Assinado de forma digital por LEANDRO TRINDADE
SILVA:39410590841
DN: c=BR, o=(CP-Brasil, ou=Secretaria da Receita
Federal do Brasil - RFB, ou=RFB e-CPF A1, ou=(EM
BRANCO), ou=2332900000135, cn=LEANDRO
TRINDADE SILVA:39410590841
Dados: 2020.08.18 17:07:31 -03'00'
Versão do Adobe Acrobat: 2018.009.20050

Signatário Autorizado

LUCAS RODRIGUES RAMOS
Pregoeiro Municipal

Os resultados apresentados no presente documento têm significação restrita e se aplicam somente ao objeto ensaiado ou calibrado. A sua reprodução, só poderá ser feita integralmente, reproduções parciais só poderão ser feitas mediante a prévia autorização do laboratório emissor.

RL-401-Rev.01

LENCO CENTRO DE CONTROLE TECNOLÓGICO LTDA.
Rua Brigadeiro Xavier de Brito, 126 - CEP 02551-000 - São Paulo - SP - Tel. / Fax: (11) 3857-2053
E-mail: lenco@laboratorioslenco.com.br - Site: www.laboratorioslenco.com.br

LENCO

RELATÓRIO DE ENSAIO Nº20080151 LTP

Fl. 1/5

Empresa Interessada: **MEDTRUCK BR INDUSTRIA E COMERCIO EIRELI**
Avenida Presidente Kennedy – Peixinhos – Olinda/PE.

Pedido de Ensaio : 9934.

Natureza do trabalho: **ENSAIOS DIVERSOS EM SINALIZADOR.**

Indicações fornecidas pelo interessado sobre o material a ser ensaiado.

FABRICANTE:.....: Medtruck.

MATERIAL.....: Sirene.

MODELO.....: DX 5000.

DATA/INSPEÇÃO.....: 17/07/2020 - Entregue no Laboratório.

LOTE.....: Não Consta.

METODOLOGIA APLICADA.....: Conforme Normas Técnicas – **SAE J 1849 de Fevereiro de 2008.**



RESULTADOS ENCONTRADOS

I. ASPECTO DA AMOSTRA

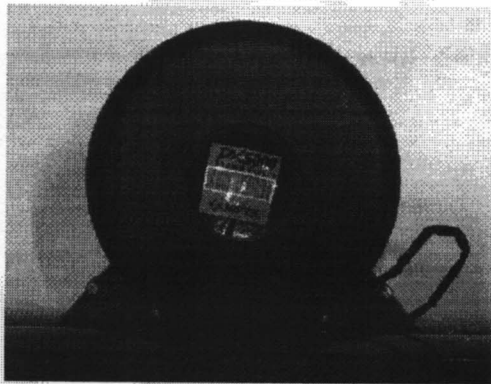

RODRIGUES RAMOS
Engenheiro Municipal

Os resultados apresentados no presente documento têm significação restrita e se aplicam somente ao objeto ensaiado ou calibrado. A sua reprodução, só poderá ser feita integralmente, reproduções parciais só poderão ser feita mediante a prévia autorização do laboratório emiteinte.

RL-401-Rev.01

LENCO CENTRO DE CONTROLE TECNOLÓGICO LTDA.
Rua Brigadeiro Xavier de Brito, 126 - CEP 02551-000 - São Paulo - SP - Tel. / Fax: (11) 3857-2053
E-mail: lenco@laboratorioslenco.com.br - Site: www.laboratorioslenco.com.br

II. ENSAIO DE VIBRAÇÃO POR VARREDURA

Procedimento: Ensaio realizado conforme norma técnica SAE J 575:2018 item 4.2

Parâmetros de Ensaio: Vibração randômica, Frequência: 10 a 250 Hz, Duração: 6h, Eixo: apenas eixo Z (vertical) e
Aceleração: 1,81 g (rms)

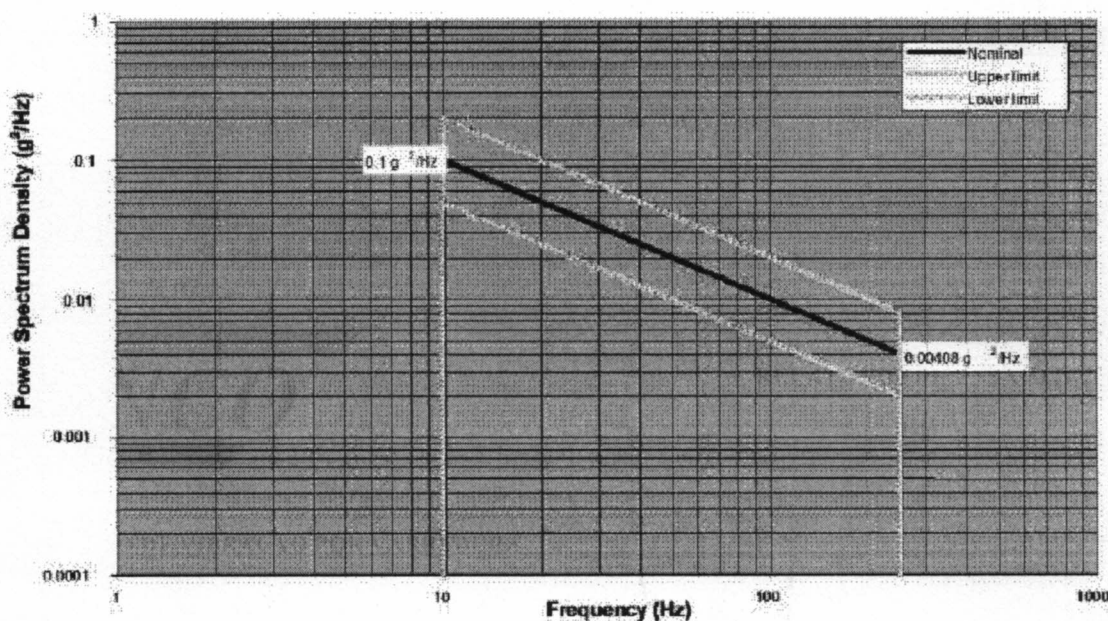

Figure 2 - G-load PSD profile for passenger cars and light trucks

Resultados: A amostra foi submetida a 6hs de vibração randômica, no sentido vertical, com frequência de 10 a 250 Hz, com aceleração global 1,81g rms. Após o teste de vibração a amostra foi acionada e os sinais luminosos se mantiveram operantes, atendendo assim ao critério especificado para aprovação.

LUCAS RODRIGUES RAMOS
Pregoeiro Municipal

Os resultados apresentados no presente documento têm significação restrita e se aplicam somente ao objeto ensaiado ou calibrado. A sua reprodução, só poderá ser feita integralmente, reproduções parciais só poderão ser feita mediante a prévia autorização do laboratório emiteinte.

EL-401-Rev.01

LENCO CENTRO DE CONTROLE TECNOLÓGICO LTDA.
Rua Brigadeiro Xavier de Brito, 126 - CEP 02551-000 - São Paulo - SP - Tel. / Fax: (11) 3857-2053
E-mail: lenco@laboratorioslenco.com.br - Site: www.laboratorioslenco.com.br



SEQUÊNCIA DE ENSAIO

Evento	Data	Hora	Aceleração	Tempo Teste (hs)	Observação
Início	05/08/2020	8:30 hs	1,81 g	0	Início do teste;
Fim	05/08/2020	14:30 hs	1,81 g	6 horas	Após fim do teste a amostra não apresentou danos estruturais aparentes.

GRÁFICOS DA VIBRAÇÃO

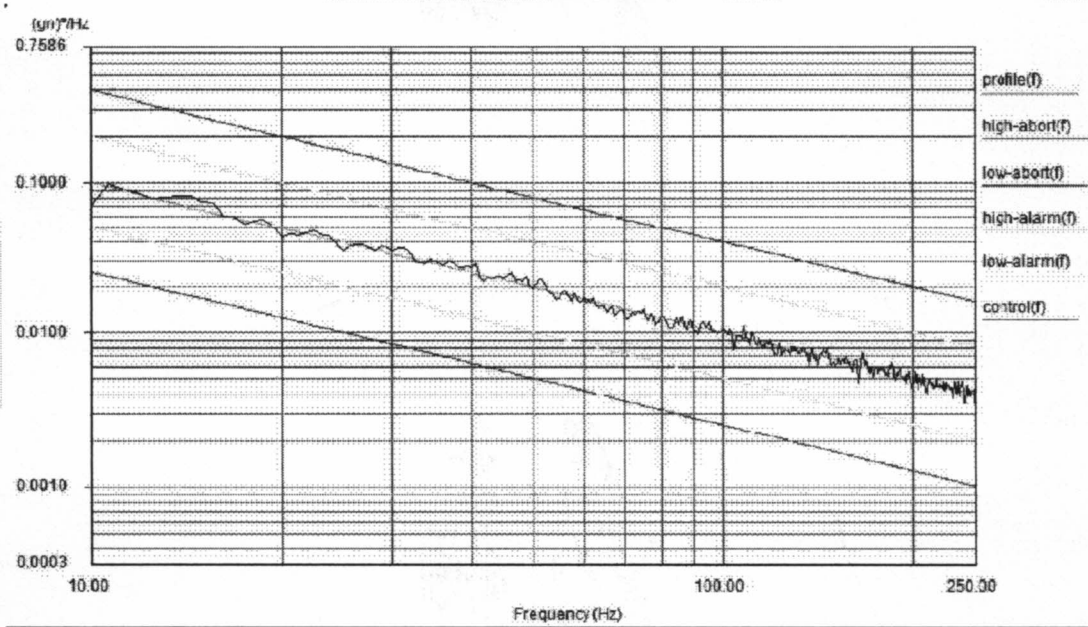

III. ENSAIO RESISTÊNCIA A NÉVOA SALINA (CORROSÃO)

Procedimento: A amostra foi submetida ao ensaio de resistência a corrosão em câmara de névoa salina com solução de 5% de NaCl, com temperatura de ensaio de $35 \pm 1^\circ\text{C}$ por um período de 240 horas, conforme item 6.4 da norma técnica SAE J 595:2014 e item 4.12 da norma técnica SAE J 575:2018 e SAE J 1849:2012.

Resultado: A amostra após o ensaio apresentou pontos de corrosão vermelha e apresentou funcionamento normal.

Os resultados apresentados no presente documento têm significação restrita e se aplicam somente ao objeto ensaiado ou calibrado. A sua reprodução, só poderá ser feita integralmente, reproduções parciais só poderão ser feita mediante a prévia autorização do laboratório emiteinte.
 EL-01-Rev.01

LENCO CENTRO DE CONTROLE TECNOLÓGICO LTDA.
 Rua Brigadeiro Xavier de Brito, 126 - CEP 02551-000 - São Paulo - SP - Tel. / Fax: (11) 3857-2053
 E-mail: lenco@laboratorioslenco.com.br - Site: www.laboratorioslenco.com.br

LUCAS RODRIGUES RAMOS
 Pregoeiro Municipal

IV. ENSAIO DE EXPOSIÇÃO À POEIRA

Procedimento: A amostra foi fixada no suporte interno da Câmara de Poeira, onde a circulação do pó é feita através de uma bomba de circulação em ambiente fechado. O ensaio foi realizado por um período de 05 horas, conforme norma técnica SAE J 1849:2012.

Parâmetros	Valores Medidos
Volume da Câmara, m ³	0,50
Quantidade de pó, kg	03
Tipo de Pó	Pó fino
Período de exposição, horas	05

Resultado: A amostra após o ensaio não apresentou depósito/penetração de pó no seu interior e apresentou funcionamento normal.

V. RESISTÊNCIA A UMIDADE

Procedimento: A amostra foi submetida ao ensaio de resistência a umidade conforme a norma técnica SAE J 1849:2012 e SAE J 994.

Resultado: A amostra após o ensaio não apresentou depósito/penetração de água no seu interior e apresentou funcionamento normal, quando energizada com tensão nominal de trabalho.

VI. ENSAIO DE RESISTÊNCIA A ALTA TEMPERATURA 90 °C

Procedimento: A amostra foi submetida a uma temperatura de 90°C ± 3 °C, conforme item 5.10.2.2 da norma técnica SAE J 1849:2012.

Resultado: A amostra após o ensaio não apresentou nenhum tipo de deformação e apresentou seu funcionamento normal.

VII. ENSAIO DE RESISTÊNCIA A BAIXA TEMPERATURA -30 °C

A amostra foi submetida a uma temperatura de -30 °C ± 3 °C, conforme item 5.10.2.3 da norma técnica SAE J 1849:2012.

Resultado: A amostra após o ensaio não apresentou nenhum tipo de deformação e apresentou seu funcionamento normal.

Os resultados apresentados no presente documento têm significação restrita e se aplicam somente ao objeto ensaiado ou calibrado. A sua reprodução, só poderá ser feita integralmente, reproduções parciais só poderão ser feita mediante a prévia autorização do laboratório emiteinte.

RL-401-Rev.01

LENCO CENTRO DE CONTROLE TECNOLÓGICO LTDA.
Rua Brigadeiro Xavier de Brito, 126 - CEP 02551-000 - São Paulo - SP - Tel. / Fax: (11) 3857-2053
E-mail: lenco@laboratorioslenco.com.br - Site: www.laboratorioslenco.com.br

LT
LUCAS RODRIGUES RAMOS
Pregoeiro Municipal

LENCO

RELATÓRIO DE ENSAIO Nº20080151 LTP
Fl. 5/5

VIII. ENSAIO DE DURABILIDADE

Procedimento: A Amostra foi submetida a 100 ciclos, cada ciclo de ensaio foi composto por 30 minutos ligada e 30 minutos desligada (repouso), conforme item 5.9 da norma técnica SAE J 1849:2012

Resultado: A amostra após o ensaio não apresentou nenhum tipo de deformação e apresentou seu funcionamento normal.

OUTRAS INFORMAÇÕES

- 1- Ensaio realizado conforme procedimento PL-425 – Rev. 00
- 2- Equipamentos Utilizados:
 - Espectrofotômetro Identificação Lenco-013 Certificado de Calibração CH-8105 Validade 09/2020.
 - Câmara de névoa salina identificação Lenco L-393 certificado RBC/Escala LP196399, LP 196400, LP 196401 e LP 196402 validade 06/2021.
 - Termo-higrômetro identificação Lenco L-248 certificado de calibração RBC/ABSI CAL-164514/18 validade 09/2020.
 - Câmara climática Identificação Lenco L-383, Certificado de calibração RBC/Escala LT196405, Validade 03/2021.
 - Luxímetro Identificação Lenco L-001 certificado de Calibração RBC /Chrompack 77383 validade 03/2023.

Local e Data dos Ensaio: São Paulo, 17 de Julho a 17 de Agosto de 2020.
Emissão do Relatório: São Paulo, 18 de Agosto de 2020.

Assinado de forma digital por LEANDRO TRINDADE SILVA:39410590841
DN: c=BR, o=ICP-Brasil, ou=Secretaria da Receita Federal do Brasil - RFB, ou=RFB e-CPF A1, ou=(EM BRANCO), ou=23329000000135, cn=LEANDRO TRINDADE SILVA:39410590841
Dados: 2020.08.18 17:23:27 -03'00'
Versão do Adobe Acrobat: 2018.009.20050

Signatário Autorizado

Os resultados apresentados no presente documento têm significação restrita e se aplicam somente ao objeto ensaiado ou calibrado. A sua reprodução, só poderá ser feita integralmente, reproduções parciais só poderão ser feita mediante a prévia autorização do laboratório emiteinte.

RL-401-Rev.01

LENCO CENTRO DE CONTROLE TECNOLÓGICO LTDA.
Rua Brigadeiro Xavier de Brito, 126 - CEP 02551-000 - São Paulo - SP - Tel. / Fax: (11) 3857-2053
E-mail: lenco@laboratorioslenco.com.br - Site: www.laboratorioslenco.com.br

LUCAS RODRIGUES RAMOS
Pregoeiro Municipal

LENCO

RELATÓRIO DE ENSAIO Nº20080152 LTP
Fl. 1/7

Empresa Interessada: **MEDTRUCK BR INDUSTRIA E COMERCIO EIRELI**
Avenida Presidente Kennedy – Peixinhos – Olinda/PE.

Pedido de Ensaio : 9934.

Natureza do trabalho: **ENSAIOS DIVERSOS EM SINALIZADOR.**

Indicações fornecidas pelo interessado sobre o material a ser ensaiado.

FABRICANTE:.....: Medtruck.

MATERIAL.....: Barra Sinalizadora.

MODELO.....: Barra Sinalizadora na cor Vermelha.

DATA/INSPEÇÃO.....: 17/07/2020 - Entregue no Laboratório.

LOTE.....: Não Consta.

METODOLOGIA APLICADA.....: Conforme Normas Técnicas – **SAE J 845 de Fevereiro de 2019.**



RESULTADOS ENCONTRADOS

I. ASPECTO DA AMOSTRA

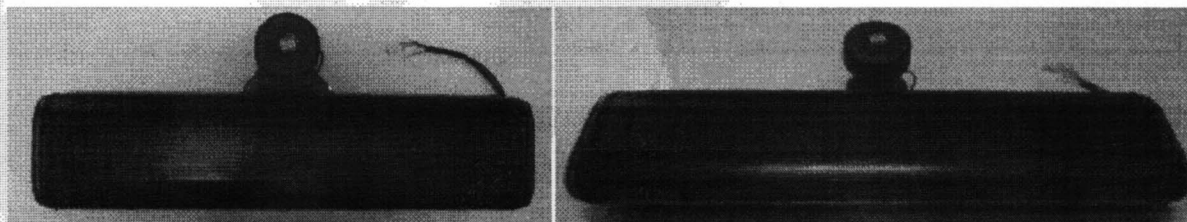

Os resultados apresentados no presente documento têm significação restrita e se aplicam somente ao objeto ensaiado ou calibrado. A sua reprodução, só poderá ser feita integralmente, reproduções parciais só poderão ser feita mediante a prévia autorização do laboratório emiteente.

EL-401-Rev.01

LENCO CENTRO DE CONTROLE TECNOLÓGICO LTDA.
Rua Brigadeiro Xavier de Brito, 126 - CEP 02551-000 - São Paulo - SP - Tel. / Fax: (11) 3857-2053
E-mail: lenco@laboratorioslenco.com.br - Site: www.laboratorioslenco.com.br

LUCAS RODRIGUES RAMOS
Pregoeiro Municipal



II. ENSAIO DE DEFORMAÇÃO

Procedimento: Amostra energizada em tensão nominal de trabalho foi submetida ao ensaio de deformação nos componentes plásticos, sendo fixada em uma base de teste e acondicionada em um forno com circulação de ar com temperatura controlada entre 46 a 49°C por um período de 01 hora, SAE J 845:2019.

Resultado: A amostra após o ensaio não apresentou nenhum tipo de deformação e apresentou seu funcionamento normal.

III. ENSAIO DE COR

Procedimento: A amostra foi submetida ao ensaio de cor, conforme SAE J578.

Vermelha			
Tempo (minutos)	Coordenadas		
	x	y	Conformidade
0	0,6725	0,3248	Satisfatório
30	0,6754	0,3225	Satisfatório

IV. ENSAIO FOTOMÉTRICO - INTENSIDADE LUMINOSA

Procedimento: A distribuição da intensidade luminosa do conjunto óptico do módulo a Led foi determinada, conforme 6.6, com o emprego de uma superfície calibrada com ângulos determinados. As medições foram realizadas em temperatura ambiente de (25± 2) °C e Umidade Relativa do ar de (55±10) %.



Figura 01 – Posições das medições realizadas

Os resultados apresentados no presente documento têm significação restrita e se aplicam somente ao objeto ensaiado ou calibrado. A sua reprodução, só poderá ser feita integralmente, reproduções parciais só poderão ser feita mediante a prévia autorização do laboratório emiteinte.

RL-401-Rev.01

LENCO CENTRO DE CONTROLE TECNOLÓGICO LTDA.
 Rua Brigadeiro Xavier de Brito, 126 - CEP 02551-000 - São Paulo - SP - Tel. / Fax: (11) 3857-2053
 E-mail: lenco@laboratorioslenco.com.br - Site: www.laboratorioslenco.com.br

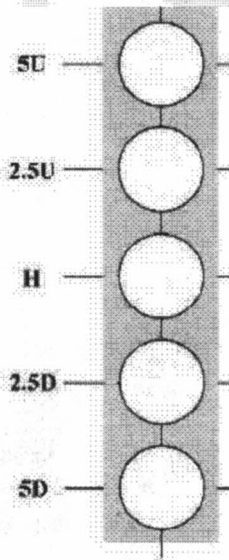
LT
 LUCAS RODRIGUES RAMO
 Pregoeiro Municipal

IV.1. POTÊNCIA ÓPTICA

Procedimento: A potência óptica foi obtida através de um radiômetro com sensor integrado, sendo a leitura realizada em um período de 60s. Os resultados obtidos estão expressos nas tabelas a seguir, sendo a primeira o valor da potencia óptica em cada uma das posições especificadas e a segunda o valor por zona, ambos especificados na norma técnica SAE J845:2019.

Luz Vermelha		
Valores obtidos no ensaio Potência óptica		
Posição	Unidade	Valores obtidos no ensaio
5U	Cd-s/min	1469,0
2.5U		1596,0
H		1625,0
2.5D		1575,0
5D		1489,0

Luz Vermelha		
Valores obtidos no ensaio Potência óptica		
Zonas	Unidade	Valores obtidos no ensaio
I	Cd-s/min	7754

Os resultados apresentados no presente documento têm significação restrita e se aplicam somente ao objeto ensaiado ou calibrado. A sua reprodução, só poderá ser feita integralmente, reproduções parciais só poderão ser feita mediante a prévia autorização do laboratório emiteinte.

RL-401-Rev.01

LENCO CENTRO DE CONTROLE TECNOLÓGICO LTDA.
Rua Brigadeiro Xavier de Brito, 126 - CEP 02551-000 - São Paulo - SP - Tel. / Fax: (11) 3857-2053
E-mail: lenco@laboratorioslenco.com.br - Site: www.laboratorioslenco.com.br

LT

LUCAS RODRIGUES RAMOS
Progeiro Municipal



IV.II. PICO DE INTENSIDADE LUMINOSA

Procedimento: O pico de intensidade luminosa foi calculado a partir dos valores obtidos no ensaio de potencia óptico. Os resultados obtidos estão expressos nas tabelas a seguir, sendo a primeira o valor do pico de intensidade luminosa em cada uma das posições especificadas e a segunda o valor por zona, ambos especificados na norma técnica SAE J845:2019.

Luz Vermelha		
Valores obtidos no ensaio Pico de intensidade luminosa		
Posição	Unidade	Valores obtidos no ensaio
5U	Cd	61,2
2.5U		66,5
H		67,7
2.5D		65,6
5D		62,0

Luz Vermelha		
Valores obtidos no ensaio Pico de intensidade luminosa		
Zonas	Unidade	Valores obtidos no ensaio
I	Cd	323

Os resultados apresentados no presente documento têm significação restrita e se aplicam somente ao objeto ensaiado ou calibrado. A sua reprodução, só poderá ser feita integralmente, reproduções parciais só poderão ser feita mediante a prévia autorização do laboratório emiteinte.

RL-401-Rev.01

LENCO CENTRO DE CONTROLE TECNOLÓGICO LTDA.
 Rua Brigadeiro Xavier de Brito, 126 - CEP 02551-000 - São Paulo - SP - Tel. / Fax: (11) 3857-2053
 E-mail: lenco@laboratorioslenco.com.br - Site: www.laboratorioslenco.com.br

LT
 LUCAS RODRIGUES RAMOS
 Pregoeiro Municipal

IV.III. AVALIAÇÃO DOS RESULTADOS E CLASSIFICAÇÃO

Procedimento: A partir dos resultados obtidos foi realizada a classificação do sinalizador, sendo realizado em duas etapas.

Primeira: Classificação em cada uma das posições especificada e Segunda: Classificação por zona, sendo considerados os valores mínimos 60 % dos valores, conforme valores da figura abaixo retirados da norma técnica SAE J845:2019.



FIGURA 4- REQUISITOS FOTOMÉTRICOS CLASSE 1A e 1S - VERMELHO/AZUL
Potência Óptica (Cd-segundos/Minuto) visualizado em Bold (valor superior)
Pico de Intensidade Luminosa (Candela) visualizado em *Itálico* (valor inferior)
Fonte: SAE J845 Revised FEB2019, Page 10 of 13.

Os resultados apresentados no presente documento têm significação restrita e se aplicam somente ao objeto ensaiado ou calibrado. A sua reprodução, só poderá ser feita integralmente, reproduções parciais só poderão ser feita mediante a prévia autorização do laboratório emiteinte.

RL-401-Rev.01

LENCO CENTRO DE CONTROLE TECNOLÓGICO LTDA.
Rua Brigadeiro Xavier de Brito, 126 - CEP 02551-000 - São Paulo - SP - Tel. / Fax: (11) 3857-2053
E-mail: lenco@laboratorioslenco.com.br - Site: www.laboratorioslenco.com.br

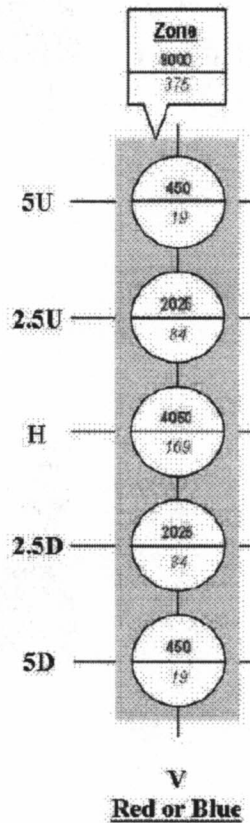
LT
LUCAS RODRIGUES RAMOS
Pregoeiro Municipal



Luz Vermelha			
Valores obtidos no ensaio Potência óptica			
Posição	Unidade	Valores mínimos especificados SAE J 845:2019 - Classe 1A Vermelho	Valores obtidos no ensaio
5U	Cd-s/min	270	1469,0
2.5U		1215	1596,0
H		2430	1625,0
2.5D		1215	1575,0
5D		270	1489,0

Luz Vermelha			
Valores obtidos no ensaio Potência óptica			
Zonas	Unidade	Especificado	Valores obtidos no ensaio
I	Cd-s/min	5400	7754

Luz Vermelha			
Valores obtidos no ensaio Pico de intensidade luminosa			
Posição	Unidade	Valores mínimos especificados SAE J 845:2019 - Classe 1A Vermelho	Valores obtidos no ensaio
5U	Cd	11,4	61,2
2.5U		50,4	66,5
H		101,4	67,7
2.5D		50,4	65,6
5D		11,4	62,0

Os resultados apresentados no presente documento têm significação restrita e se aplicam somente ao objeto ensaiado ou calibrado. A sua reprodução, só poderá ser feita integralmente, reproduções parciais só poderão ser feita mediante a prévia autorização do laboratório emiteente.

RL-401-Rev.01

LENCO CENTRO DE CONTROLE TECNOLÓGICO LTDA.
 Rua Brigadeiro Xavier de Brito, 126 - CEP 02551-000 - São Paulo - SP - Tel. / Fax: (11) 3857-2053
 E-mail: lenco@laboratorioslenco.com.br - Site: www.laboratorioslenco.com.br

LT

LUCAS RODRIGUES RAMOS
 Prageiro Municipal

LENCO

RELATÓRIO DE ENSAIO Nº20080152 LTP
Fl. 7/7

Luz Vermelha			
Valores obtidos no ensaio			
Pico de intensidade luminosa			
Zonas	Unidade	Especificado	Valores obtidos no ensaio
I	Cd	225	323

Classificação: A amostra ensaiada enquadra-se na Classe 1A - Dispositivo de Aviso Óptico Omnidirecional (dispositivo utilizado em veiculos autorizados para chamar a atenção de motoristas e pedestres e alertar sobre uma atividade potencialmente perigosa ou situação de emergência)

OUTRAS INFORMAÇÕES

- 1- Ensaios realizados conforme procedimento PL-425 – Rev. 00
- 2- Equipamentos Utilizados:
Espectrofotômetro Identificação Lenco-013 Certificado de Calibração CH-8105 Validade 09/2020.
Termo-higrômetro identificação Lenco L-248 certificado de calibração RBC/ABSI CAL-164514/18 validade 09/2020.
Luxímetro Identificação Lenco L-001 certificado de CalibraçãoRBC /Chrompack 77383 validade 03/2023.

Local e Data dos Ensaios: São Paulo, 17 de Julho a 17 de Agosto de 2020.
Emissão do Relatório: São Paulo, 18 Agosto de 2020.

Assinado de forma digital por LEANDRO TRINDADE SILVA:39410590841
DN: c=BR, o=ICP-Brasil, ou=Secretaria da Receita Federal do Brasil - RFB, ou=RFB e-CPF A1, ou=(EM BRANCO), ou=2332900000135, cn=LEANDRO TRINDADE SILVA:39410590841
Dados: 2020.08.18 16:42:51 -03'00'
Versão do Adobe Acrobat: 2018.009.20050

Signatário Autorizado

Os resultados apresentados no presente documento têm significação restrita e se aplicam somente ao objeto ensaiado ou calibrado. A sua reprodução, só poderá ser feita integralmente, reproduções parciais só poderão ser feita mediante a prévia autorização do laboratório emiteente.

RL-401-Rev.01

LENCO CENTRO DE CONTROLE TECNOLÓGICO LTDA.
Rua Brigadeiro Xavier de Brito, 126 - CEP 02551-000 - São Paulo - SP - Tel. / Fax: (11) 3857-2053
E-mail: lenco@laboratorioslenco.com.br - Site: www.laboratorioslenco.com.br

LT

LUCAS RODRIGUES RAMOS
Pragosoiro Municipal



**CERTIFICADO
 DE CAPACITAÇÃO
 TÉCNICA - CCT**

Nº A000479

01 RAZÃO SOCIAL (FORNECEDOR)	MODIFICAR INDUSTRIA, SERVICOS E VEICULOS ESPECIAIS LTDA			02 CNPJ	04.324.993/0001-08
03 ENDEREÇO	R COSTA E SILVA, 888 - LOTEAMENTO PRIMAVERA -				
04 MUNICÍPIO	05 ESTADO	06 CEP	07 DDD/TELEFONE		
PAUDALHO	PE	55.825-000	(81) 3071-3334		
08 ESPÉCIE/TIPO/CARROÇARIA	09 MARCA/MODELO/VERSÃO				
ESPECIAL/CAMINHONETE /CARROCERIA AMBULÂNCIA	RENAULT/MST MODIFICAR EM				
10 DOCUMENTO(S) DE REFERÊNCIA	CAMINHONETE (TRANSFORMAÇÃO)				
11 ORGANISMO DE INSPEÇÃO ACREDITADO (OIA)/INSTITUIÇÃO TÉCNICA LICENCIADA (ITL)	12 Nº DA ACREITAÇÃO/ Nº DO LICENCIAMENTO				
SP INSPEÇÃO VEICULAR LTDA	0837				
13 ENDEREÇO	14 MUNICÍPIO	15 ESTADO	16 CEP	17 DDD/TELEFONE	
AVENIDA TENENTE AMARO FELICISSIMO DA SILVEIRA, 1792 - PARQUE NOVO MUNDO	SÃO PAULO	SP	02177-000	11 98072 1158	
18 RESPONSÁVEL TÉCNICO (OIA/ITL)	22 ASSINATURA E CARIMBO DO OIA/ITL				
BRUNO LIMA ALVES- CREA 2616460718	<i>Bruno Lima Alves</i>				
19 DATA DE INSPEÇÃO	20 DATA DE EMISSÃO	21 VALIDADE	SP INSPEÇÃO VEICULAR LTDA OIA-ITL 0837		
07/01/2022	10/01/2022	07/01/2024			

GRÁFICA: RAZÃO SOCIAL/CNPJ PRIMI TECNOLOGIA LTDA DE 218.494/0001-07



23 OBSERVAÇÕES

CARACTERÍSTICAS GERAIS

WMI/VDS: 9 3 Y M A F E X C N J 9 7 3 6 9 0

LARGURA: 2.070 mm	ALTURA: 2.498 mm	COMPRIENTO: 5.548 mm
PBT: 3.500 kg	TARA: 2.431 kg	LOTAÇÃO: 7+1 P
PBTC: 5.500 kg	CMT: 5.500 kg	POTÊNCIA: 95kW e 130cv

FOTOS:

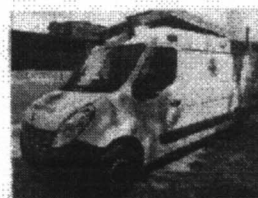

NÚMERO DE EIXOS:	2 eixos
BALANÇO TRASEIRO:	1.024 mm
BALANÇO DIANTEIRO:	842 mm
NÚMERO RENAVAM:	243427
NÚMERO DO CAT TRANSFORMADO:	0404/07
NÚMERO DO CAT ORIGINAL:	2643/12

INSPEÇÃO DA UNIDADE:

M/M/V ORIGINAL	RENAULT/MASTER FUR L2H2
M/M/V TRANSF.	RENAULT/MST MODIFICAR EM
RESPONSÁVEL TÉCNICO:	SÉRGIO JOSÉ CALDAS CREA: 1806606879
SP INSPEÇÃO VEICULAR LTDA	

OS 3944
 07/01/2022 13:15
 OIA -SV 0837

LUCAS RODRIGUES RAMOS
 Progestor Municipal

Uma linha de veículos para você e seu negócio chegarem ainda mais longe

Há mais de 10 anos no mercado, a linha de utilitários Renault é uma das mais completas do seu segmento. São modelos reconhecidos por entregar design premiado, conforto, robustez e segurança. O Renault Master é líder de mercado e possui quatro versões de carroceria: Minibus, Turgão, Chassi Cabine e Vitre. Com 30 configurações diferentes, adapta-se a todas as necessidades, atendendo da pequena à grande empresa. Além disso, todas as suas versões possuem livre circulação em perímetro urbano.

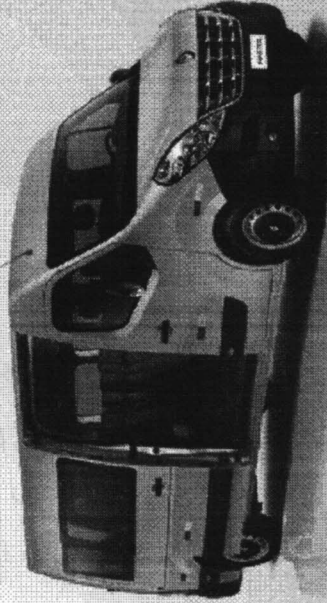
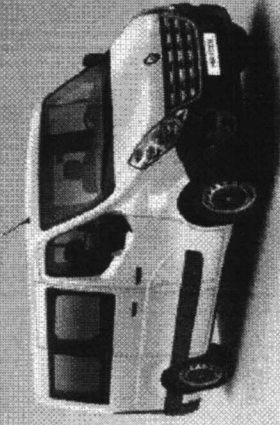
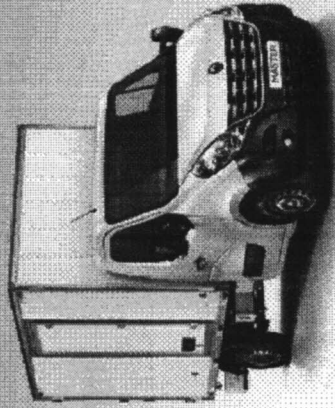
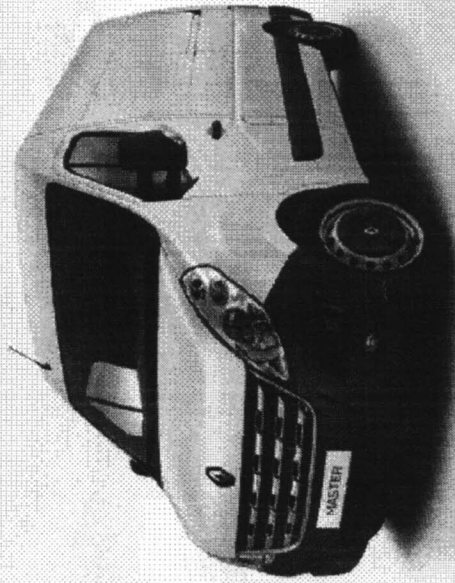

**DESEMPENHO
E ECONOMIA**
andam juntos

LUCAS RODRIGUES RAMOS
Protegeiro Municipal

SEMUS - ANAJATUBA
FOLHA 983
RÚBRICA

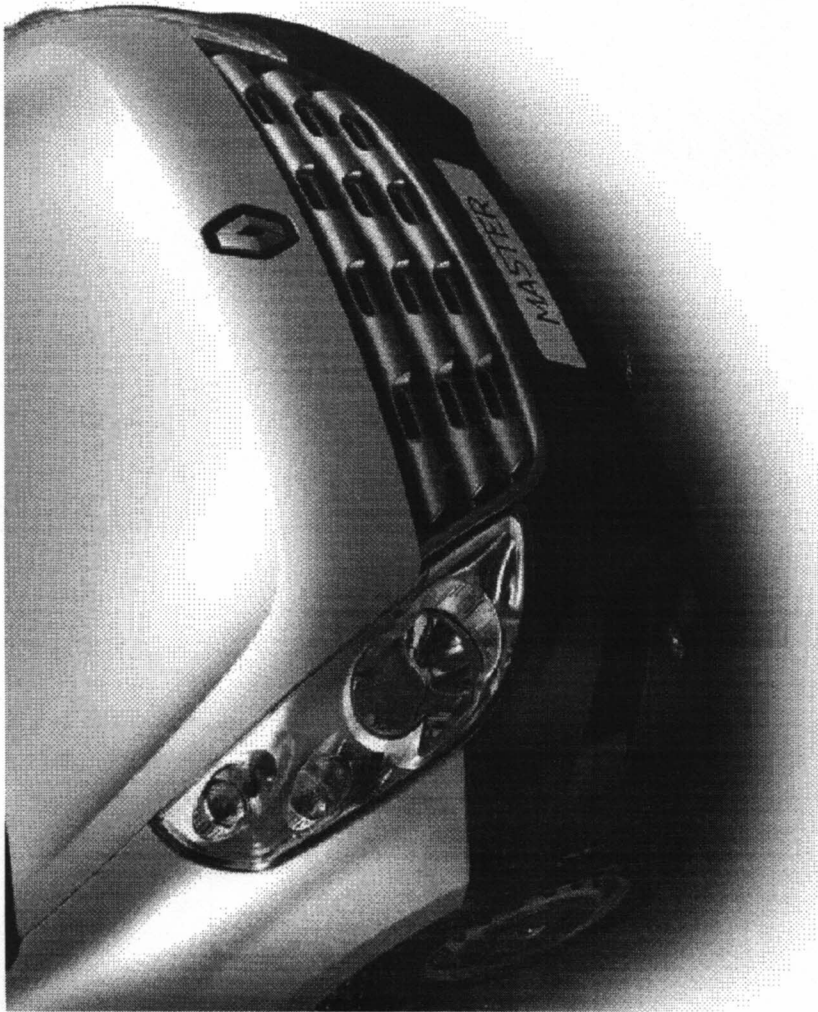

Motores que impulsionam o seu negócio

O motor do Renault Master foi desenvolvido para oferecer a melhor relação entre desempenho e economia. São motores Diesel, 2.3 com até 130 cv de potência que não abrem mão da economia de combustível. Além disso, todos os motores são equipados com correntes de distribuição e suas revisões são realizadas a cada 20.000 km. Afinal, assim como o Renault Master, a sua empresa não pode parar.

 1ª REVISÃO COM 20.000 km

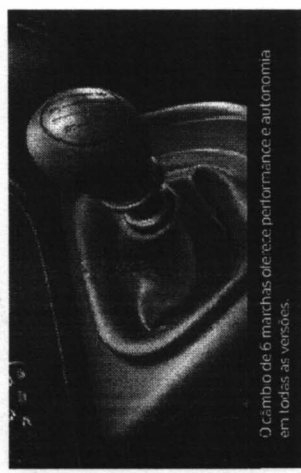
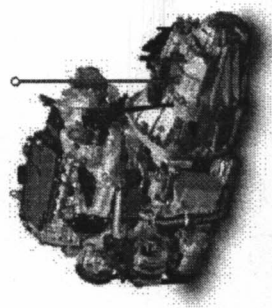

O Câmbio de 6 marchas oferece performance e autonomia em todas as versões.

Funções inteligentes que auxiliam na direção

OCS (Oil Control System): detecta o uso severo do veículo, indicando que uma troca de óleo deve ser antecipada.

GSI (Gear Shift Indicator): indica o momento exato de trocar a marcha, tornando a condução mais econômica e confortável.

LUCAS RODRIGUES RAMOS
Pregeiro Municipal

POTÊNCIA E ROBUSTEZ de utilitário com conforto de carro de passeio

O conforto pode ser percebido em cada detalhe. É só observar o projeto de cabine que favorece a visibilidade do motorista, o fácil acesso aos comandos do veículo e a grande quantidade de porta-objetos.

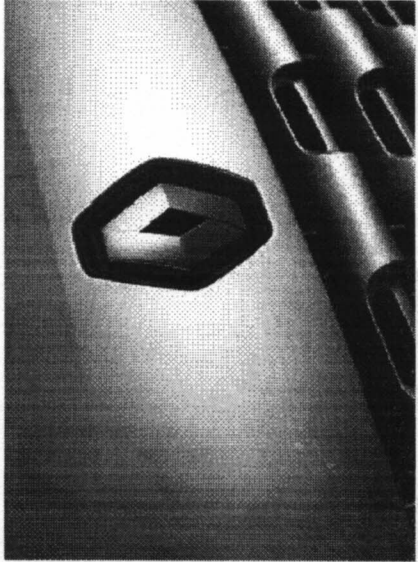
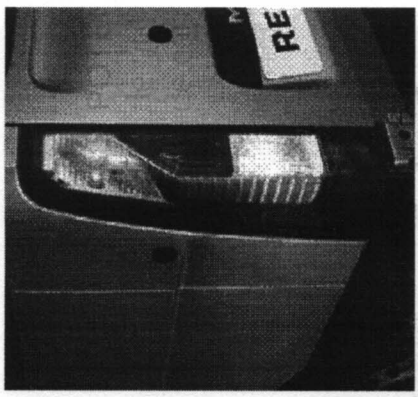
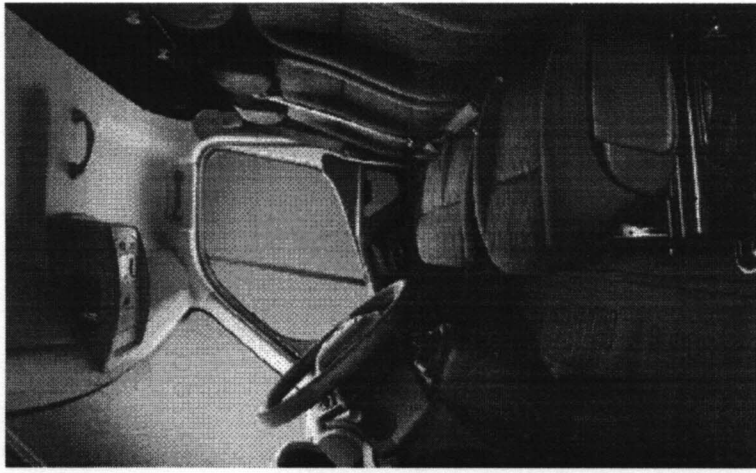
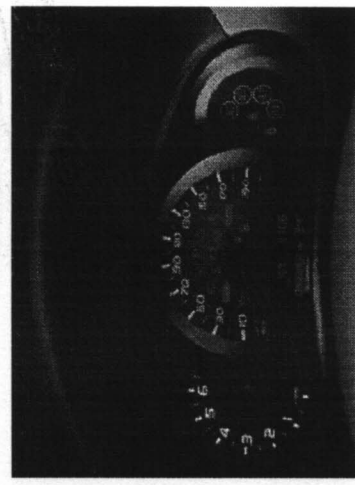

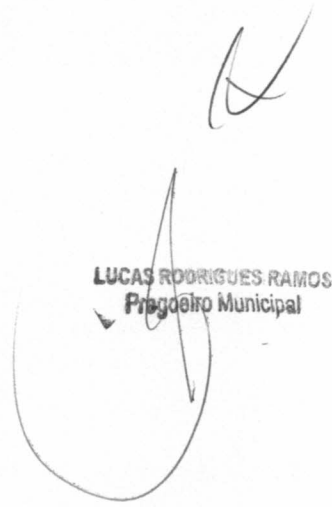
LUCAS RODRIGUES RAMOS
Procedido Municipal

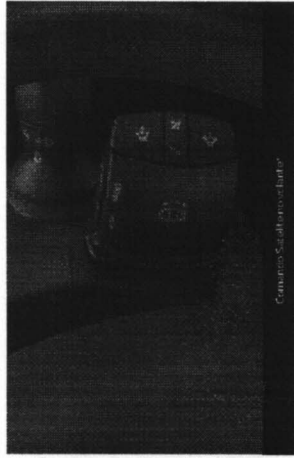

Opção

POSIÇÃO DE DIRIGIR MAIS CONFORTÁVEL

- Banco do motorista com regulagem de altura, lombar e profundidade.
- Direção hidráulica com regulagem de altura.

ÂNGULO DE INCLINAÇÃO
DO VOLANTE: 42°
DIMENSÕES DO BANCO:
A • 410 mm
B • 742 mm + 110 mm

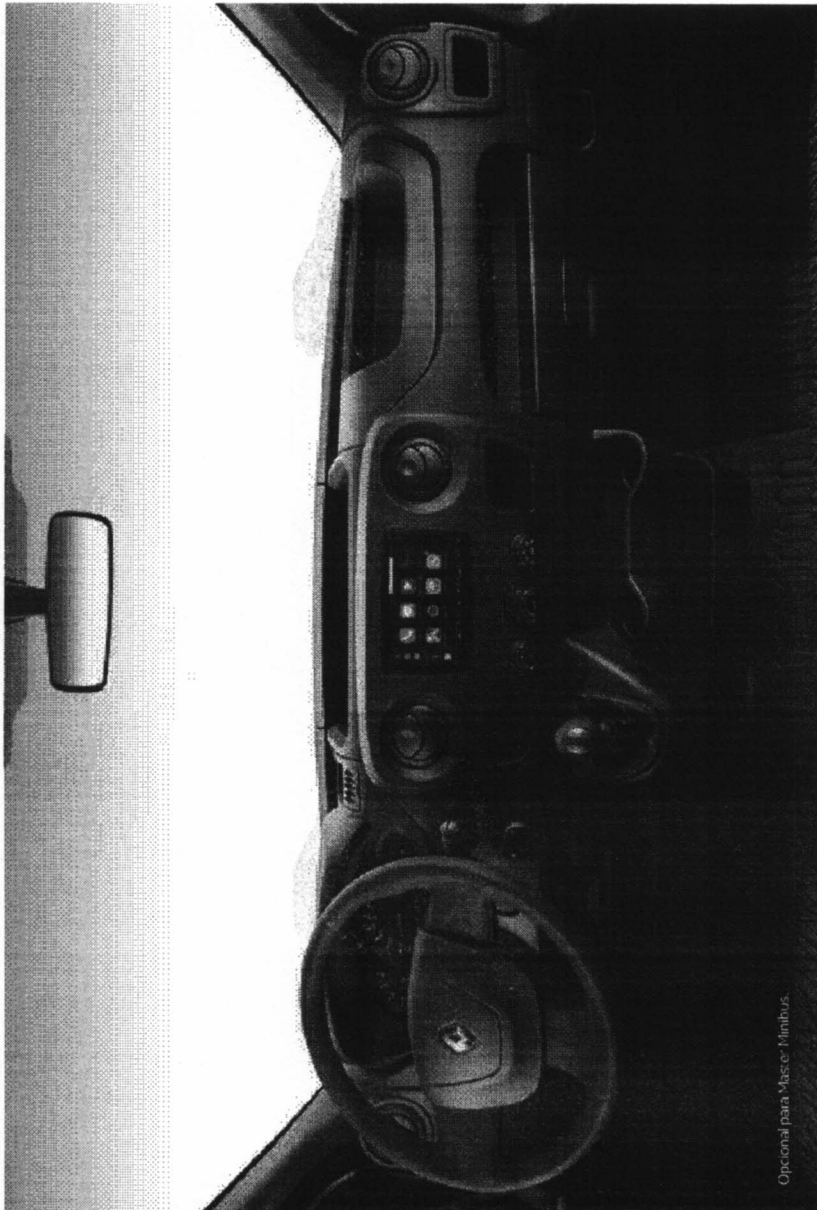
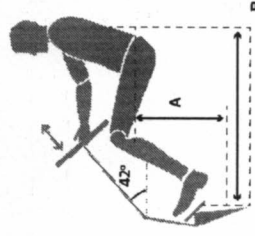

Opção para 'Maxi e Minibus.'

LUCAS RODRIGUES RAMOS
Pregoeiro Municipal

Renault MASTER CHASSI CABINE

Se adapta ao seu negócio

Carga de
1.760 kg

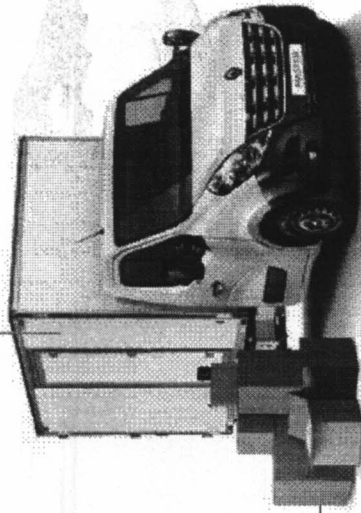

Se o seu negócio é transportar cargas volumosas, o utilitário certo é o Renault Master Chassi Cabine. Com capacidade de carga de até 1.760 kg, ele é ideal para atividades que precisam de caçamba, baú e outras adaptações.

Sem necessidade de habilitação especial para dirigir, possui livre circulação em perímetro urbano e já vem com vidros, travas e retrovisores elétricos de série.



Conheça todos os detalhes
do Renault Master Chassi Cabine

Acesse o QR com o leitor de seu celular
e configure seu Master Chassi Cabine do seu jeito.



LUCAS RODRIGUES RAMOS
Pregoeiro Municipal

Renault MASTER FURGÃO

Força e agilidade comprovadas
por quem entende

Não importa o tamanho da carga que você transporta, o Renault Master Furgão se adapta perfeitamente a ela. Com 3 configurações de tamanho, comprimento de até 6,2 m e altura de até 2,5 m, o Master Furgão possui a medida certa para o seu negócio. Seu design é totalmente funcional, com facilidade para carga e descarga, abertura da porta lateral e carga útil de até 1,6 tonelada.

Conheça todos os detalhes do
Renault Master Furgão

Acesse o QR com o leitor do seu celular
e monte o seu Master Furgão do seu jeito.

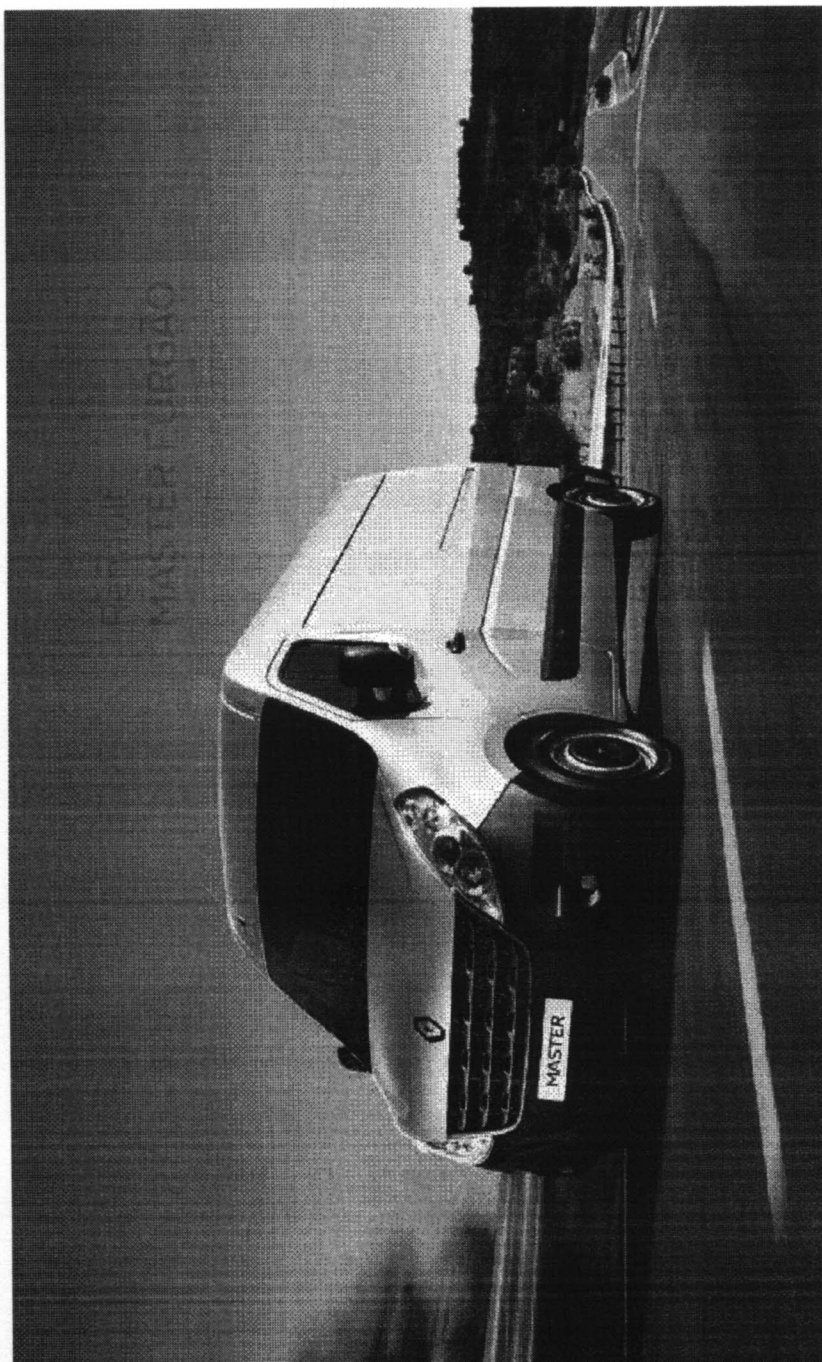

LUCAS RODRIGUES RAMOS
Progoeiro Municipal

SEMUS - ANAJATUBA
FOLHA 287
RÚBRICA

Renault MASTER FURGÃO VITRÊ

Com duas opções de comprimento e uma de altura, possui amplo espaço interno e vidros nas laterais, sendo o veículo ideal para você personalizar conforme as necessidades da sua empresa.



2 Opções de comprimento

1 Opção de altura





CARGA ÚTIL ATÉ:

1.593kg

CARGA ÚTIL ATÉ:  1.1

MAIS FACILIDADE PARA CARGA E DESCARGA

- PORTAS TRASEIRAS COM ABERTURA DE ATÉ 270° (OPCIONAL).**
- AMPLA PORTA LATERAL:** o suficiente para entrar um pallet standard*.
- VOLUME:** DE 8 A 13 m³.
- CARGA ÚTIL:** ATÉ 1.593 kg.

Podem ser conduzido por quem possui CNH da categoria B, pois não há necessidade de habilitação especial.

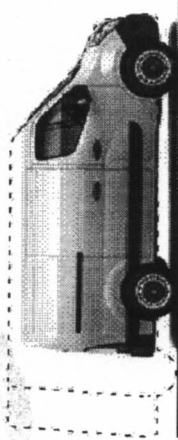

3 Opções de comprimento **2** Opções de altura

LUCAS RODRIGUES RAMOS
 Pregoeiro Municipal

*Veículo com porta lateral - 2,40 m de altura - 3,42 m de comprimento



Renault MASTER MINIBUS

Conforto e segurança
no transporte de pessoas



Conheça todos os detalhes
do Renault Master Minibus

Acesse o QR com o leitor do seu celular
e monte o seu Master Minibus do seu jeito.

- Interior espaçoso e confortável, com 16 lugares e alta qualidade de acabamento.
- Bagageiro de 1.000 litros.
- Ar-condicionado com duto lateral para climatização dos passageiros.
- Bancos reclináveis em até 29°.

Bagageiro de
1.000 litros

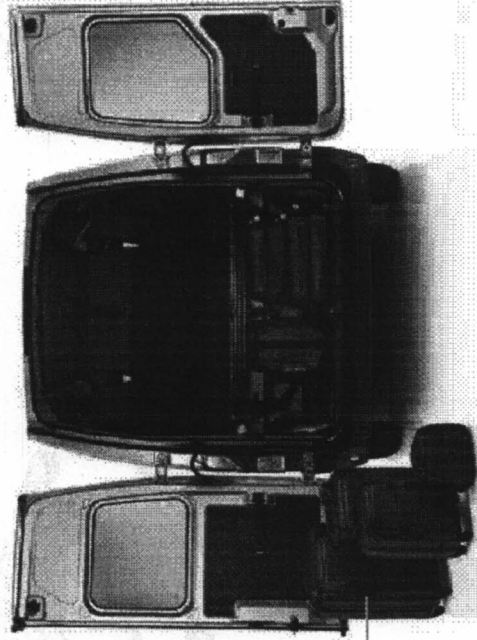

**Renault MASTER
MINIBUS EXECUTIVE
L3H2
16 LUGARES**

Com bancos reclináveis em até 29°, possui distribuição lateral do ar-condicionado e iluminação individual. Seu bagageiro com 1.000 litros oferece espaço para qualquer ocasião.

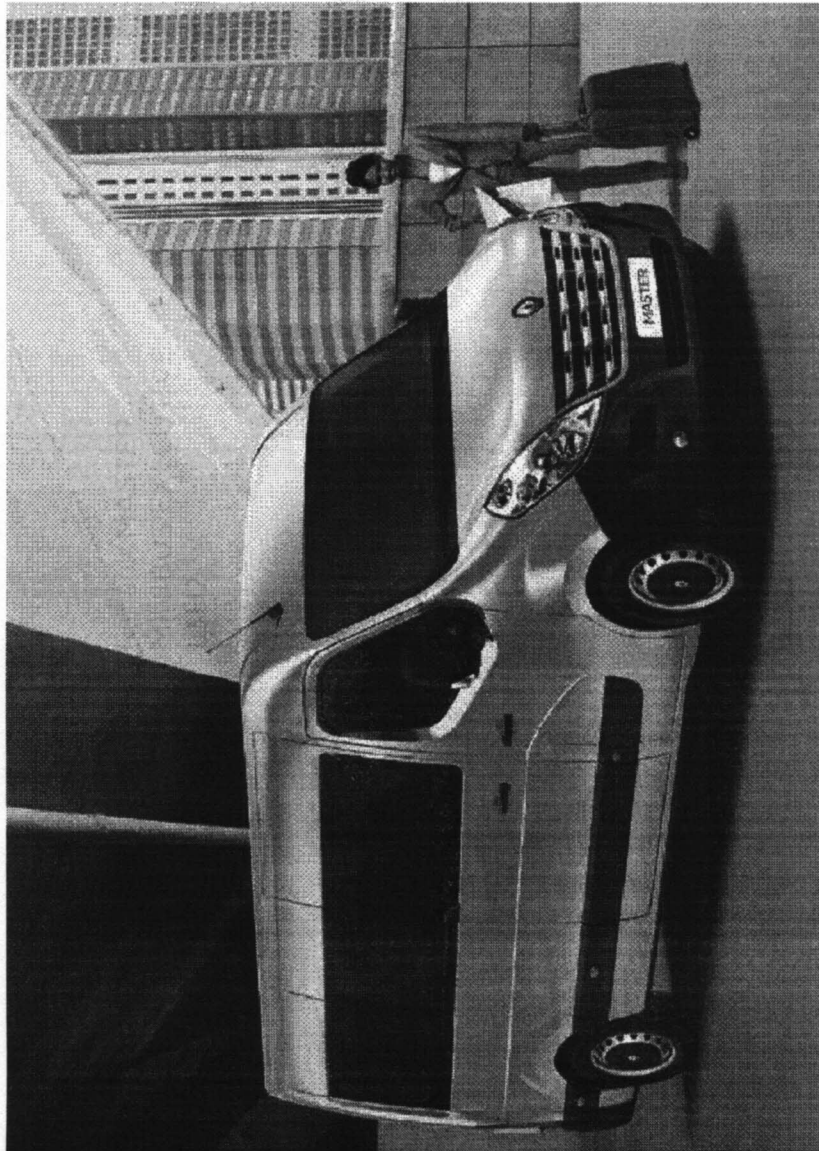
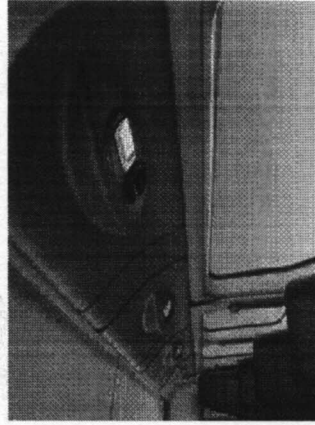
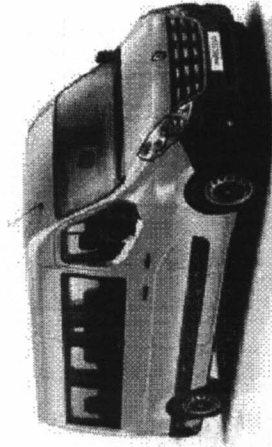

LUCAS RODRIGUES RAMOS
Projetista Municipal

[Handwritten signature]

[Handwritten signature]



PREFEITURA MUNICIPAL DE ANAJATUBA
Rua Benedito Leite, 868, Centro, CEP: 65.490.000, Anajatuba – MA
CNPJ: 06.002.372/0001-33

JUNTADA DE VALIDAÇÃO DOS DOCUMENTOS DE HABILITAÇÃO

Junto aos autos do Processo Licitatório nº042/2021, na modalidade PREGÃO ELETRÔNICO, as validações dos documentos de HABILITAÇÃO da empresa **CUSTOMIZAR COMERCIO E LOCAAO DE VEICULOS ESPECIAIS LTDA** inscrita no CNPJ nº07.975.278/0001-23, apresentados para o presente certame.

Lucas Rodrigues Ramos
LUCAS RODRIGUES RAMOS
Pregoeiro Municipal
LUCAS RODRIGUES RAMOS
Pregoeiro Municipal
Port. nº. 001/2022

Sanções ao Contratado

Ente: CPF/CNPJ: 07975278000123

Filtrar Exportar para planilha

SACOP - Sanções ao Contratado

Nenhum resultado encontrado!

OK

COD	UNIDADE	SANÇÕES	Nº PROC SANÇÃO	SUMÓ	DATA NOTIFICAÇÃO	DATA DEFESA	DATA PUBLICAÇÃO
273	Estado do Maranhão TRIBUNAL DE JUSTIÇA DO ESTADO DO MARANHÃO	Multa, Impeachment	10294 / 2014		13/03/2015	13/03/2015	18/05/2015
221	Estado do Maranhão TRIBUNAL DE JUSTIÇA DO ESTADO DO MARANHÃO	Multa, Impeachment	10294 / 2015	104 / 2014 W P R PINHEIRO ME 011235500001	Inexecução total dos contratos visto que os materiais contratados não foram entregues/A	13/03/2015	13/03/2015
241	Estado do Maranhão TRIBUNAL DE JUSTIÇA DO ESTADO DO MARANHÃO	Impeachment	57323 / 2014	67 / 2014 CELEBRATION EVENTOS LTDA - ME - ME 030089380001	APRESENTAÇÃO , POR PARTE DA CONTRATADA, DE CERTIDÃO CONJUNTA	23/02/2015	23/03/2015
281	Estado do Maranhão TRIBUNAL DE JUSTIÇA DO ESTADO DO MARANHÃO	Impeachment	9418 / 2015	153 / 2014 PILOT-S CONSTRUCOES, AVALIACOES E PROJETOS LTDA. - EPP- 086009410001	EMBORA FIRMADO CONTRATO E, 01/12/2014, E SOMENTE	08/03/2015	08/03/2015
301	Imperatriz SECRETARIA MUNICIPAL DE INFRAESTRUTURA E SERVIÇOS PÚBLICOS DE IMPERATRIZ	Suspensão Temporária, Impeachment	22 01.179 / 2015	045 / 2011 CLARA CONSTRUCOES EMPREENDIMEN LTDA. 057018390001	RESCISÃO UNILATERAL DO CONTRATO 046/2011. INCIDÊNCIA DA	27/04/2016	05/05/2016

[1 - 5 / 59]

FILTROS APLICADOS:

CPF / CNPJ: 07975278000123

LIMPAR

Data da consulta: 28/01/2022 14:33:29

Data da última atualização: 28/01/2022 05:40:04

DETALHAR	CNPJ/CPF DO SANCIONADO	NOME DO SANCIONADO	UF DO SANCIONADO	ÓRGÃO/ENTIDADE SANCIONADORA	TIPO DA SANÇÃO	DATA DE PUBLICAÇÃO DA SANÇÃO	QUANTIDADE
Nenhum registro encontrado							



TRIBUNAL DE CONTAS DA UNIÃO

Consulta Consolidada de Pessoa Jurídica

Este relatório tem por objetivo apresentar os resultados consolidados de consultas eletrônicas realizadas diretamente nos bancos de dados dos respectivos cadastros. A responsabilidade pela veracidade do resultado da consulta é do Órgão gestor de cada cadastro consultado. A informação relativa à razão social da Pessoa Jurídica é extraída do Cadastro Nacional da Pessoa Jurídica, mantido pela Receita Federal do Brasil.

Consulta realizada em: 28/01/2022 15:35:13

Informações da Pessoa Jurídica:

Razão Social: **CUSTOMIZAR COMERCIO E LOCACAO DE VEICULOS ESPECIAIS LTDA**
CNPJ: **07.975.278/0001-23**

Resultados da Consulta Eletrônica:

Órgão Gestor: **TCU**
Cadastro: **Licitantes Inidôneos**
Resultado da consulta: **Nada Consta**

Para acessar a certidão original no portal do órgão gestor, clique [AQUI](#).

Órgão Gestor: **CNJ**
Cadastro: **CNIA - Cadastro Nacional de Condenações Cíveis por Ato de Improbidade Administrativa e Inelegibilidade**
Resultado da consulta: **Nada Consta**

Para acessar a certidão original no portal do órgão gestor, clique [AQUI](#).

Órgão Gestor: **Portal da Transparência**
Cadastro: **Cadastro Nacional de Empresas Inidôneas e Suspensas**
Resultado da consulta: **Nada Consta**

Para acessar a certidão original no portal do órgão gestor, clique [AQUI](#).

Órgão Gestor: **Portal da Transparência**
Cadastro: **CNEP - Cadastro Nacional de Empresas Punidas**
Resultado da consulta: **Nada Consta**

Para acessar a certidão original no portal do órgão gestor, clique [AQUI](#).

Obs: A consulta consolidada de pessoa jurídica visa atender aos princípios de simplificação e racionalização de serviços públicos digitais. Fundamento legal: Lei nº 12.965, de 23 de abril de 2014, Lei nº 13.460, de 26 de junho de 2017, Lei nº 13.726, de 8 de outubro de 2018, Decreto nº 8.638 de 15, de janeiro de 2016.

Improbidade Administrativa e Inelegibilidade

Certidão Negativa

Certifico que nesta data (28/01/2022 às 14:36) NÃO CONSTA no Cadastro Nacional de Condenações Cíveis por Ato de Improbidade Administrativa e Inelegibilidade registros de condenação com trânsito em julgado ou sanção ativa quanto ao CNPJ nº 07.975.278/0001-23.

A condenação por atos de improbidade administrativa não implica automático e necessário reconhecimento da inelegibilidade do condenado.

Para consultas sobre inelegibilidade acesse portal do TSE em <http://divulgacandcontas.tse.jus.br/>

Esta certidão é expedida gratuitamente. Sua autenticidade pode ser por meio do número de controle 61F4.2986.66C7.B366 no seguinte endereço: https://www.cnj.jus.br/improbidade_adm/autenticar_certidao.php

Improbidade Administrativa e Inelegibilidade

Certidão Negativa

Certifico que nesta data (28/01/2022 às 14:36) NÃO CONSTA no Cadastro Nacional de Condenações Cíveis por Ato de Improbidade Administrativa e Inelegibilidade registros de condenação com trânsito em julgado ou sanção ativa quanto ao CPF nº 000.705.161-11.

A condenação por atos de improbidade administrativa não implica automático e necessário reconhecimento da inelegibilidade do condenado.

Para consultas sobre inelegibilidade acesse portal do TSE em <http://divulgacandcontas.tse.jus.br/>

Esta certidão é expedida gratuitamente. Sua autenticidade pode ser por meio do número de controle 61F4.29A1.CC69.9393 no seguinte endereço: https://www.cnj.jus.br/improbidade_adm/autenticar_certidao.php

Autenticidade de documentos

- **PROTOCOLO:** 215177150
- **DATA DO PROTOCOLO:** 01/02/2021
- **NÚMERO DE REGISTRO:** 52202296141
- **ARQUIVAMENTO:** 20215177150
- **EMPRESA:** CUSTOMIZAR COMÉRCIO E LOCAÇÃO DE VEÍCULOS ESPECIAIS LTDA

 Contrato

[← Voltar](#)

Sobre o Portal

Serviços

Legislação

Parceiros

Fale Conosco

Manuais

Municípios
Implantados

Consultar
Informações

Notificações 



(62) 3252-9200

Rua 259 Esq. c/ 260 - Qd. 85-A, Lt. 05-F, Setor
Universitário, CEP. 74610-240 - GOIÂNIA - GO

atendimento@juceg.go.gov.br



SIC
Sistema de
Grande de
Inclusão,
Cadastro e
Serviços



 Atendimento virtual

TERCEIRA ALTERAÇÃO CONTRATUAL

“CUSTOMIZAR COMÉRCIO E LOCAÇÃO DE VEÍCULOS ESPECIAIS LTDA”

CNPJ: 07.975.278/0001-23

NIRE: 5220229614-1

JEFERSON FERRAZ DE SOUZA, brasileiro, casado no regime comunhão parcial de bens, empresário, natural de Goiânia -Go. Nascido aos 18/09/1983. Filho de Wanderli Ferraz de Souza e Eliana Santos de Souza, portador do RG nº. 4278624 – SPTC - GO e CPF nº. 000.705.161-11. Residente e domiciliado na Rua F-10. Qd. 39 Lt. 27 – Setor Faiçalville – Goiânia – Go. CEP: 74.360-070.

Único Sócio da Empresa: CUSTOMIZAR COMÉRCIO E LOCAÇÃO DE VEÍCULOS ESPECIAIS LTDA., devidamente registrada na Junta Comercial do Estado de Goiás (JUCEG), sob nº. 5220229614-1 e CNPJ nº. 07.975.278/0001-23, com sede e foro jurídicos na Avenida Gurupi. Qd. 101 Lt. 12 – Jardim Helvécia – Aparecida de Goiânia – Go. CEP: 74.933-350. Resolve de comum acordo nos termos da Lei nº 10.406/2002, promover sua Terceira Alteração Contratual e Consolidando o Contrato Social, passando a partir deste ato a ser uma Sociedade Empresária Limitada Unipessoal conforme Art. 1.052, Parágrafo único, do Código Civil como se segue:

CLÁUSULA PRIMEIRA:

Alterar o objeto social que passa a ser:

- 4511-1/01 Comércio a varejo de automóveis, camionetas e utilitários novos
- 4741-5/00 Comércio varejista de tintas e materiais para pintura
- 4744-0/01 Comércio varejista de ferragens e ferramentas
- 7319-0/02 Promoção de vendas
- 4789-0/99 Comércio varejista de outros produtos de sinalização
- 4742-3/00 Comércio varejista de material elétrico
- 2930-1/03 - Fabricação de cabines, carrocerias e reboques para outros veículos automotores, exceto caminhões e ônibus
- 4511-1/02 Comércio a varejo de automóveis, camionetas e utilitários usados
- 4520-0/01 Serviços de manutenção e reparação mecânica de veículos automotores
- 4520-0/07 Serviços de instalação, manutenção e reparação de acessórios para veículos automotores
- 4530-7/03 Comércio a varejo de peças e acessórios novos para veículos automotores
- 4520-0/03 Serviços de manutenção e reparação elétrica de veículos automotores
- 4753-9/00 Comércio varejista especializado de eletrodomésticos e equipamentos de áudio e vídeo

4763-6/05 Comércio varejista de embarcações e outros veículos recreativos; peças e acessórios
4520-0/02 Serviços de lanternagem ou funilaria e pintura de veículos automotores
4520-0/04 Serviços de alinhamento e balanceamento de veículos automotores
7490-1/04 Atividades de intermediação e agenciamento de serviços e negócios em geral, exceto imobiliários
7711-0/00 Locação de automóveis sem condutor

CLÁUSULA SEGUNDA:

O sócio JEFFERSON FERRAZ DE SOUZA, resolve aumentar o capital social da empresa para R\$ 300.000,00 (trezentos mil reais), cujo aumento de R\$ 200.000,00 (duzentos mil reais), dividida em 200.000 (duzentas mil) quotas, ao valor de R\$ 1,00 (um real) cada, a ser integralizado no ato da assinatura do presente instrumento, em moeda corrente nacional.

CLÁUSULA TERCEIRA:

O Capital Social é de R\$ 300.000,00 (Trezentos Mil Reais) divididos em 300.000 (Cem Mil) cotas de R\$ 1,00 (Um Real) cada, Totalizando R\$ 300.000,00 (Trezentos Mil Reais) divididos em 300.000 (Trezentas Mil) cotas de R\$ 1,00 (Um Real) cada, totalmente integralizados em moeda corrente nacional, ficando assim abaixo distribuídos:

SÓCIOS	Nº. QUOTAS	(%)	QUOTA (R\$)	TOTAL (R\$)
JEFFERSON FERRAZ DE SOUZA	300.000	100%	R\$ 1,00	R\$ 300.000,00
TOTAL	300.000	100%	R\$ 1,00	R\$ 300.000,00

Parágrafo Primeiro: A responsabilidade de cada sócio é restrita ao valor de suas quotas, mas todos respondem solidariamente pela integralização do capital social.

Parágrafo Segundo: A Sociedade permanecerá como Sociedade Limitada Unipessoal conforme Art. 1.052, Parágrafo único, do Código Civil.

A vista das modificações ora ajustadas reativa e consolida-se o Contrato Social, com a seguinte redação.

JEFFERSON FERRAZ DE SOUZA, brasileiro, casado no regime comunhão parcial de bens, empresário, natural de Goiânia - Go. Nascido aos **18/09/1983**. Filho de Wanderli Ferraz de Souza e Eliana Santos de Souza, portador do **RG nº. 4278624 - SPTC - GO e CPF nº. 000.705.161-11**. Residente e domiciliado na Rua F-10. Qd. 39 Lt. 27 - Setor Façalville - Goiânia - Go. CEP: 74.360-070.

Único Sócio da Empresa: **CUSTOMIZAR COMÉRCIO E LOCAÇÃO DE VEÍCULOS ESPECIAIS LTDA**, devidamente registrada na Junta Comercial do Estado de Goiás (JUCEG), sob nº. 522 0229614-1 e CNPJ nº. 07.975.278/0001-23, com sede e foro jurídicos na Avenida Gurupi. Qd. 101 Lt. 12 - Jardim Helvécia - Aparecida de Goiânia - Go. CEP: 74.933-350, Consolida o Contrato Social como se segue:

CLÁUSULA PRIMEIRA:

O Capital Social é de **R\$ 300.000,00 (Trezentos Mil Reais)**, divididos em **300.000 (Trezentas Mil)** Cotas de **R\$. 1,00 (Um Real)** cada, conforme acima distribuídos, totalmente subscrito e integralizado, em moeda corrente do País, pelos sócios.

SÓCIOS	Nº. QUOTAS	(%)	QUOTA (R\$)	TOTAL (R\$)
JEFFERSON FERRAZ DE SOUZA	300.000	100%	R\$ 1,00	R\$ 300.000,00
TOTAL	300.000	100%	R\$ 1,00	R\$ 300.000,00

Parágrafo Primeiro: A responsabilidade de cada sócio é restrita ao valor de suas quotas, mas todos respondem solidariamente pela integralização do capital social.

Parágrafo Segundo: A Sociedade permanecerá como Sociedade Limitada Unipessoal conforme Art. 1.052, Parágrafo único, do Código Civil.

CLÁUSULA SEGUNDA:

A Sociedade gira sob a denominação Social de **CUSTOMIZAR COMÉRCIO E LOCAÇÃO DE VEÍCULOS ESPECIAIS LTDA**, e tendo como nome *Fantasia* de seu estabelecimento **CUSTOMIZAR VEÍCULOS ESPECIAIS**.

CLÁUSULA TERCEIRA:

A Sede da Sociedade é estabelecida á: Avenida Gurupi. Qd. 101 Lt. 12 – Jardim Helvécia – Aparecida de Goiânia – Go. CEP: 74.933-350.

CLÁUSULA QUARTA:

O Início das operações de suas atividades iniciou-se em: 01 de Abril de 2006, sendo sua duração por tempo indeterminado.

CLÁUSULA QUINTA:

A Sociedade tem por objetivo:

- 4511-1/01 Comércio a varejo de automóveis, camionetas e utilitários novos
- 4741-5/00 Comércio varejista de tintas e materiais para pintura
- 4744-0/01 Comércio varejista de ferragens e ferramentas
- 7319-0/02 Promoção de vendas
- 4789-0/99 Comércio varejista de outros produtos de sinalização
- 4742-3/00 Comércio varejista de material elétrico
- 2930-1/03 - Fabricação de cabines, carrocerias e reboques para outros veículos automotores, exceto caminhões e ônibus
- 4511-1/02 Comércio a varejo de automóveis, camionetas e utilitários usados
- 4520-0/01 Serviços de manutenção e reparação mecânica de veículos automotores
- 4520-0/07 Serviços de instalação, manutenção e reparação de acessórios para veículos automotores
- 4530-7/03 Comércio a varejo de peças e acessórios novos para veículos automotores
- 4520-0/03 Serviços de manutenção e reparação elétrica de veículos automotores
- 4753-9/00 Comércio varejista especializado de eletrodomésticos e equipamentos de áudio e vídeo
- 4763-6/05 Comércio varejista de embarcações e outros veículos recreativos; peças e acessórios
- 4520-0/02 Serviços de lanternagem ou funilaria e pintura de veículos automotores
- 4520-0/04 Serviços de alinhamento e balanceamento de veículos automotores
- 7490-1/04 Atividades de intermediação e agenciamento de serviços e negócios em geral, exceto imobiliários
- 7711-0/00 Locação de automóveis sem condutor

CLÁUSULA SEXTA:

As cotas de Capital são indivisíveis e não poderão ser cedidas ou transferidas, vendidas, caucionadas ou alienadas, sem o expresso consentimento de todos os sócios, cabendo em igualdade de condições e preços o direito de preferências aos sócios que queiram adquiri-las no caso de alguém cotista pretende ceder as que possuem.

CLÁUSULA SÉTIMA:

A Administração da Sociedade, bem como o uso da Denominação Social caberá ao sócio **JEFFERSON FERRAZ DE SOUZA**, que assinará todos os documentos e papeis, ISOLADAMENTE, papeis este que implique em responsabilidade para a sociedade junto a estabelecimentos bancários, financeiros, órgão públicos federais, estaduais e municipais, bem como, assinar cheques, efetuar movimentações bancaria, outorgar e aceitar escrituras ou contratos de compromissos de compra e venda de bens e ou Imóveis, da sociedade representando ativa e passiva ou em juízo, podendo, ainda nomear procuradores "ad judícia" e "ad negoti" que inclusive poderá fixar o tempo de mandato, ficando expressamente proibido o uso de estranhos aos, objetivos comerciais, tais como: endossos, avais e fianças.

CLÁUSULA OITAVA:

Todas as deliberações da Sociedade, inclusive a orientação dos negócios, modificações do objetivo Social, sua extensão incorporação, fusão dissolução ou transformação da Sociedade em outro tipo, assim como sobre qualquer outro assunto serão tomadas por deliberação majoritária dos Sócios.

CLÁUSULA NONA:

O Sócio **JEFFERSON FERRAZ DE SOUZA** fará retiradas mensais a título de Pró-Labore, importância que será fixada e reajustada, do consenso dos Sócios, desde que cumpra as exigências da Alteração Contratual.

CLÁUSULA DÉCIMA:

Ao Término de cada exercício Social, em 31 de dezembro, o administrador prestará conta justificada de sua administração, Procedendo à elaboração do inventário, do Balanço, patrimonial e do balanço de resultados econômicos cabendo aos Sócios, na proporção de suas quotas, os lucros e perdas apuradas (art. 1.065, CC/2002).

CLÁUSULA DÉCIMA PRIMEIRA:

A Sociedade não dissolvera pelo falecimento ou retirada de um dos Sócios, mas continuará seu negócio com o Sócio remanescente, sendo que os herdeiros ou sucessores do Sócio pré-morto ou que se retire somente poderão ingressar na Sociedade desde que sejam obedecidos os requisitos estipulados da Cláusula sexta.

CLÁUSULA DÉCIMA SEGUNDA:

Para Qualquer divergência entre o Sócio ficara eleito o foro da comarca de Aparecida de Goiânia - Go., Com renuncia expressa de qualquer outro por mais privilegiado que seja.

CLÁUSULA DÉCIMA TERCEIRA:

O Administrador **JEFFERSON FERRAZ DE SOUZA**, acima qualificado poderá abrir e movimentar contas Bancárias, em qualquer Banco, dentro do Território Nacional.

CLÁUSULA DÉCIMA QUARTA:

O Balanço que será encerrado coincidindo com o ano civil, é assinado pelo Sócio.

Parágrafo Terceiro – Os casos omissos neste instrumento de contrato social serão aplicados os dispositivos legais, ficando eleito o foro de **Aparecida de Goiânia - Go**, com renúncia expressa de qualquer outro por mais privilegiado que possa ser.

CLÁUSULA DÉCIMA QUINTA:

Os Administradores declaram neste instrumento que não está incurso em nenhum dos crimes previstos em lei que os impeçam de exercerem as atividades de Administradores na Sociedade.

E por estarem assim justos contratados e combinados mandam lavrar o presente instrumento em 01 (uma) via.

Goiânia - Go., 29 de Janeiro de 2021.

JEFFERSON FERRAZ DE SOUZA
Sócio Administrador



MINISTÉRIO DA ECONOMIA
Secretaria Especial de Desburocratização, Gestão e Governo Digital
Secretaria de Governo Digital
Departamento Nacional de Registro Empresarial e Integração

ASSINATURA ELETRÔNICA

Certificamos que o ato da empresa CUSTOMIZAR COMÉRCIO E LOCAÇÃO DE VEÍCULOS ESPECIAIS LTDA consta assinado digitalmente por:

IDENTIFICAÇÃO DO(S) ASSINANTE(S)	
CPF	Nome
00070516111	JEFFERSON FERRAZ DE SOUZA



CERTIFICO O REGISTRO EM 01/02/2021 09:21 SOB N° 20215177150.
PROTOCOLO: 215177150 DE 01/02/2021.
CÓDIGO DE VERIFICAÇÃO: 12100651460. CNPJ DA SEDE: 07975278000123.
NIRE: 52202296141. COM EFEITOS DO REGISTRO EM: 29/01/2021.
CUSTOMIZAR COMÉRCIO E LOCAÇÃO DE VEÍCULOS ESPECIAIS LTDA

PAULA NUNES LOBO VELOSO ROSSI
SECRETÁRIA-GERAL
www.portaldocompreendedorgoiano.go.gov.br

A validade desta documento, se impresso, fica sujeito à comprovação de sua autenticidade nos respectivos portais, informando seus respectivos códigos de verificação.

Confirmação da Autenticidade de Certidões

Resultado da Confirmação de Autenticidade de Certidão

CNPJ: 07.975.278/0001-23

Código de Controle: 438A.E53D.9DD9.58F4

Data da Emissão: 18/03/2022

Hora da Emissão: 20:56:19

Tipo Certidão: Positiva com Efeitos de Negativa

A Certidão não é autêntica. Verifique os dados informados.

[Página Anterior \(/Servicos/certidaointernet/PJ/Autenticidade/Voltar\)](#)

[Nova consulta \(/Servicos/certidaointernet/PJ/Autenticidade/Confirmar\)](#)

Histórico do Empregador

O Histórico do Empregador apresenta os registros dos CRF concedidos nos últimos 24 meses, conforme Manual de Orientações Regularidade do Empregador.

Inscrição: 07.975.278/0001-23

Razão social: CUSTOMIZAR COM E LOCAÇÃO DE VEICULOS ESPECIAIS LTDA

Data de Emissão/Leitura	Data de Validade	Número do CRF
22/01/2022	22/01/2022 a 20/02/2022	2022012204192117703428
30/12/2021	30/12/2021 a 28/01/2022	2021123001224849121692
11/12/2021	11/12/2021 a 09/01/2022	2021121101190549423022
22/11/2021	22/11/2021 a 21/12/2021	2021112201024107812635
03/11/2021	03/11/2021 a 02/12/2021	2021110301074104393261
15/10/2021	15/10/2021 a 13/11/2021	2021101501274918764750
26/09/2021	26/09/2021 a 25/10/2021	2021092601024649826057
07/09/2021	07/09/2021 a 06/10/2021	2021090701384990434849
19/08/2021	19/08/2021 a 17/09/2021	2021081901295577668807
31/07/2021	31/07/2021 a 29/08/2021	2021073101241343439661
13/04/2021	13/04/2021 a 10/08/2021	2021041301345959159686
25/03/2021	25/03/2021 a 23/04/2021	2021032501203095386808
06/03/2021	06/03/2021 a 04/04/2021	2021030601113988207842
15/02/2021	15/02/2021 a 16/03/2021	2021021501211965064465
27/01/2021	27/01/2021 a 25/02/2021	2021012702473356398220
08/01/2021	08/01/2021 a 06/02/2021	2021010802574129213582
20/12/2020	20/12/2020 a 18/01/2021	2020122001454459806105
01/12/2020	01/12/2020 a 30/12/2020	2020120102463298322023
12/11/2020	12/11/2020 a 11/12/2020	2020111202100106925287
24/10/2020	24/10/2020 a 22/11/2020	2020102402101983733525
05/10/2020	05/10/2020 a 03/11/2020	2020100504250477977633
16/09/2020	16/09/2020 a 15/10/2020	2020091603020775600079
28/08/2020	28/08/2020 a 26/09/2020	2020082803542355963790
09/08/2020	09/08/2020 a 07/09/2020	2020080901463274500300
21/07/2020	21/07/2020 a 19/08/2020	2020072103445429308600
02/07/2020	02/07/2020 a 31/07/2020	2020070202484695085912
15/03/2020	15/03/2020 a 12/07/2020	2020031502231924985196
25/02/2020	25/02/2020 a 23/06/2020	2020022502004694297758
06/02/2020	06/02/2020 a 06/03/2020	2020020601561165846379

Voltar

Validação de certidão de débitos emitida

O serviço de validação de certidões emitidas destina-se ao órgão licitante ou ao interessado em conferir a autenticidade da certidão apresentada.

Operação efetuada com sucesso.

Validar Nova Certidão

Emitir Certidão



PODER JUDICIÁRIO
JUSTIÇA DO TRABALHO

CERTIDÃO NEGATIVA DE DÉBITOS TRABALHISTAS

Nome: CUSTOMIZAR COMERCIO E LOCACAO DE VEICULOS ESPECIAIS LTDA
(MATRIZ E FILIAIS)

CNPJ: 07.975.278/0001-23

Certidão n°: 48427257/2021

Expedição: 03/11/2021, às 22:25:28

Validade: 01/05/2022 - 180 (cento e oitenta) dias, contados da data de sua expedição.

Certifica-se que **CUSTOMIZAR COMERCIO E LOCACAO DE VEICULOS ESPECIAIS LTDA (MATRIZ E FILIAIS)**, inscrito(a) no CNPJ sob o n° 07.975.278/0001-23, **NÃO CONSTA** do Banco Nacional de Devedores Trabalhistas.

Certidão emitida com base no art. 642-A da Consolidação das Leis do Trabalho, acrescentado pela Lei n° 12.440, de 7 de julho de 2011, e na Resolução Administrativa n° 1470/2011 do Tribunal Superior do Trabalho, de 24 de agosto de 2011.

Os dados constantes desta Certidão são de responsabilidade dos Tribunais do Trabalho e estão atualizados até 2 (dois) dias anteriores à data da sua expedição.

No caso de pessoa jurídica, a Certidão atesta a empresa em relação a todos os seus estabelecimentos, agências ou filiais.

A aceitação desta certidão condiciona-se à verificação de sua autenticidade no portal do Tribunal Superior do Trabalho na Internet (<http://www.tst.jus.br>).

Certidão emitida gratuitamente.

INFORMAÇÃO IMPORTANTE

Do Banco Nacional de Devedores Trabalhistas constam os dados necessários à identificação das pessoas naturais e jurídicas inadimplentes perante a Justiça do Trabalho quanto às obrigações estabelecidas em sentença condenatória transitada em julgado ou em acordos judiciais trabalhistas, inclusive no concernente aos recolhimentos previdenciários, a honorários, a custas, a emolumentos ou a recolhimentos determinados em lei; ou decorrentes de execução de acordos firmados perante o Ministério Público do Trabalho ou Comissão de Conciliação Prévia.

Validação de Certidão

Certidão pesquisada e AUTENTICA para os dados abaixo

COM VALIDADE DE 60 DIAS APOS DATA DE EMISSAO.

Verifique se os dados conferem.

CERTIDAO DE DEBITO INSCRITO EM DIVIDA ATIVA - NEGATIVA

Número:	30346391
Pessoa:	JURIDICA
Tipo de Documento:	CNPJ
Número do Documento:	07.975.278/0001-23
Data da Emissão:	3/1/2022
Hora da Emissão:	8:15:31.8
Nome:	CUSTOMIZAR COMERCIO E LOCAÇAO DE VEICULOS ESP
Emissor:	EMITIDA VIA INTERNET
Espolio:	NAO
Local:	GOIANIA, 3 JANEIRO DE 2022

PREFEITURA MUNICIPAL DE APARECIDA DE GOIANIA
VALIDAÇÃO DA CERTIDÃO DO CONTRIBUINTE

NUM. CERTIDÃO: 1556076
CÓD. VALIDAÇÃO: 129421556076
TIPO DA **NEGATIVA**

CNPJ/CPF: 07.975.278/0001-23
NOME: CUSTOMIZAR COMÉRCIO E LOCAÇÃO DE VEÍCULOS ESPECIAIS LTDA
INSCRIÇÃO: 0
ENDEREÇO: AVENIDA GURUPI, Nr. 0, Qd. 101, Lt. 0012, Bairro: JARDIM HELVECIA, APARECIDA DE GOIANIA - GO

CERTIDÃO **NEGATIVA** EMITIDO EM 24/01/2022, COM VALIDADE ATÉ 23/02/2022.



PODER JUDICIÁRIO
TRIBUNAL DE JUSTIÇA DO ESTADO DE GOIÁS
CERTIDÃO NEGATIVA DE AÇÕES CIVEIS
TODAS AS COMARCAS

N.
o : 104185179496

CERTIFICA que revendo os registros dos bancos de dados informatizados dos Sistemas de Primeiro Grau, do Poder Judiciário do Estado de Goiás, consultando ações cíveis em geral, ou seja, execuções, execuções patrimoniais, execuções fiscais, falências, concordatas, recuperação judicial e insolvência, em andamento, verifica-se que NADA CONSTA **contra**:

Requerente : CUSTOMIZAR COMÉRCIO E LOCAÇÃO DE VEÍCULOS ESPECIAIS
: LTDA

CNPJ : 07975278000123

- a) a presente certidão foi expedida gratuitamente através da internet pelo usuário do sistema;
- b) a informação do número do CNPJ é de responsabilidade do solicitante da certidão, pesquisados a razão social e o CNPJ como digitados, sendo que o destinatário deve conferir a razão social e a titularidade do número do CNPJ informado;**
- c) a autenticidade desta certidão deve ser confirmada no site do Tribunal de Justiça do Estado de Goiás no endereço <https://projudi.tjgo.jus.br/CertidaoPublica>;
- d) não positivam a certidão as ações que correm em segredo de justiça e as ações que versam sobre processos de jurisdição voluntária;
- e) esta certidão refere-se ao período de 05/1996 até a presente data.
- f) qualquer rasura ou emenda invalidará a presente certidão.

CÓDIGO DE AUTENTICAÇÃO : 104185179496

Esta certidão não abrange os processos do Sistema Eletrônico de Execução Unificado - SEEU.

Certidão expedida em 24 de janeiro de 2022, às 17:08:39
Tribunal de Justiça do Estado de Goiás - Corregedoria Geral da Justiça
Avenida Assis Chateaubriand n. 195 Setor Oeste CEP 74130-012
Data da última atualização do banco de dados: 24 de janeiro de 2022